



POWER
TOOLS

SPARKY

www.sparky.eu



PROFESSIONAL

EN	BELT SANDER Original instructions	1 – 7
DE	BANDSCHLEIFER Originalbetriebsanleitung	8 – 15
FR	PONCEUSE A BANDE Notice originale	16 – 23
IT	LEVIGATRICE A NASTRO Istruzioni originali	24 – 31
ES	LIJADORA DE BANDA Instrucciones de uso originales	32 – 39
PT	LIXADEIRA DE ROLOS Instrução original para o uso	40 – 47
PL	SZLIFIERKA TAŚMOWA Instrukcja oryginalna	48 – 55
RU	ЛЕНТОЧНАЯ ШЛИФОВАЛЬНАЯ МАШИНА Оригинальная инструкция по эксплуатации	56 – 63
UK	СТРІЧКОВА ШЛІФОВАЛЬНА МАШИНА Оригінальна інструкція з експлуатації	64 – 71
BG	ЛЕНТОШЛИФОВЪЧНА МАШИНА Оригинална инструкция за използване	72 – 79

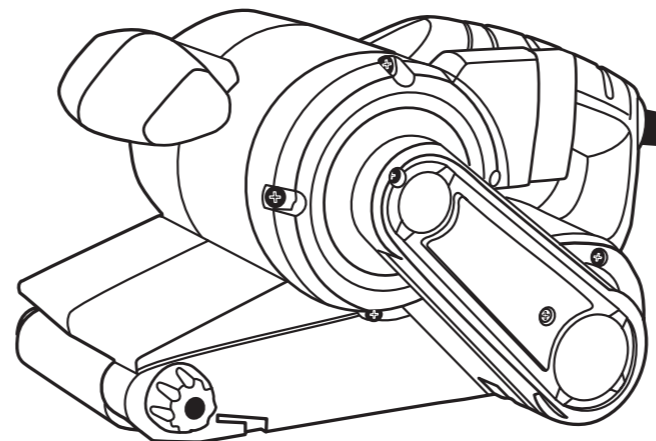

750W

MBS 776

EN DECLARATION OF CONFORMITY

We declare under our sole responsibility that this product fulfils all the relevant provisions of the following directives and the harmonized standards: 2006/42/EC, 2004/108/EC, 2011/65/EC, EN 60745-1, EN 60745-2-4, EN 55014-1, EN 55014-2, EN 61000-3-2, EN 61000-3-3. Technical file is stored at SPARKY ELTOS AG, Kubrat Str. 9, 5500 Lovetch, Bulgaria.

DE KONFORMITÄTSERKLÄRUNG

Hiermit versichern wir unsere persönliche Haftung, dass dieses Erzeugnis allen einschlägigen Bestimmungen folgender Richtlinien und entsprechender harmonisierter Standards entspricht: 2006/42/EC, 2004/108/EC, 2011/65/EC, EN 60745-1, EN 60745-2-4, EN 55014-1, EN 55014-2, EN 61000-3-2, EN 61000-3-3. Die technischen Unterlagen werden bei SPARKY ELTOS AG, Kubrat Str.9, 5500 Lovetch, Bulgarien, aufbewahrt.

FR DECLARATION DE CONFORMITE

Nous déclarons sous notre responsabilité que ce produit satisfait à l'ensemble des dispositions pertinentes de la présente directives, respectivement aux normes harmonisées: 2006/42/EC, 2004/108/EC, 2011/65/EC, EN 60745-1, EN 60745-2-4, EN 55014-1, EN 55014-2, EN 61000-3-2, EN 61000-3-3. Le dossier technique est conservé par SPARKY ELTOS AD, 9, rue Kubrat, Lovech, Bulgarie.

IT DICHIARAZIONE DI CONFORMITÀ

Noi dichiariamo sotto la nostra personale responsabilità, che questo prodotto è in conformità a tutte le disposizioni pertinenti della presente direttive e norme armonizzate: 2006/42/EC, 2004/108/EC, 2011/65/EC, EN 60745-1, EN 60745-2-4, EN 55014-1, EN 55014-2, EN 61000-3-2, EN 61000-3-3. Il fascicolo tecnico viene custodito presso la SPARKY ELTOS, 5500 Lovech, via Kubrat n. 9, Bulgaria

ES DECLARACIÓN DE CONFORMIDAD

Declaramos bajo nuestra exclusiva responsabilidad que este producto está conforme con todas las disposiciones aplicables de la presente directrices aplicables y las correspondientes normas armonizadas: 2006/42/EC, 2004/108/EC, 2011/65/EC, EN 60745-1, EN 60745-2-4, EN 55014-1, EN 55014-2, EN 61000-3-2, EN 61000-3-3. El expediente técnico está archivado en SPARKY ELTOS SA, C/ Kubrat, 9, 5500 Lovech, Bulgaria.

PT DECLARAÇÃO DE CONFORMIDADE

Declaramos assumindo a nossa responsabilidade pessoal que este produto está conforme com todas as disposições relevantes da presente directrizes aplicáveis e respectivos estandartes harmonizados: 2006/42/EC, 2004/108/EC, 2011/65/EC, EN 60745-1, EN 60745-2-4, EN 55014-1, EN 55014-2, EN 61000-3-2, EN 61000-3-3. O expediente técnico fica guardado na SPARKY ELTOS SA, rua Kubrat, 9, 5500 Lovech, Bulgária

PL DEKLARACJA ZGODNOŚCI

Niniejszym deklarujemy naszą osobistą odpowiedzialnością, że ten produkt spełnia wszystkie odpowiednie postanowienia następujących dyrektyw i harmonizowanych standardów: 2006/42/EC, 2004/108/EC, 2011/65/EC, EN 60745-1, EN 60745-2-4, EN 55014-1, EN 55014-2, EN 61000-3-2, EN 61000-3-3. Teczka techniczna przechowywana jest w SPARKY ELTOS AG, Kubrat Str.9, 5500 Lovetch, Bulgaria

RU ДЕКЛАРАЦИЯ О СООТВЕТСТВИИ

Мы заявляем со всей ответственностью, что данный продукт полностью соответствует всем соответствующим требованиям действующих директив и гармонизированных стандартов: 2006/42/EC, 2004/108/EC, 2011/65/EC, EN 60745-1, EN 60745-2-4, EN 55014-1, EN 55014-2, EN 61000-3-2, EN 61000-3-3. Техническое досье хранится в СПАРКИ ЕЛТОС АД, ул. Кубрат №9, 5500 Ловеч, Болгария.

UK ДЕКЛАРАЦІЯ ПРО ВІДПОВІДНІСТЬ

Ми заявляємо під свою власну відповідальність, що даний продукт відповідає всім діючим вимогам директив і гармонізованих стандартів: 2006/42/EC, 2004/108/EC, 2011/65/EC, EN 60745-1, EN 60745-2-4, EN 55014-1, EN 55014-2, EN 61000-3-2, EN 61000-3-3. Технічне досьє зберігається в СПАРКИ ЕЛТОС АД, ул. Кубрат № 9, 5500 Ловеч, Болгарія.

BG ДЕКЛАРАЦИЯ ЗА СЪОТВЕТСТВИЕ

Ние декларираме на своя лична отговорност, че това изделие отговаря на всички приложими изисквания на следните директиви и хармонизирани стандарти: 2006/42/EC, 2004/108/EC, 2011/65/EC, EN 60745-1, EN 60745-2-4, EN 55014-1, EN 55014-2, EN 61000-3-2, EN 61000-3-3. Техническото досие се съхранява в СПАРКИ ЕЛТОС АД, ул. Кубрат №9, 5500 Ловеч, България.

Manufacturer
SPARKY Power Tools GmbH
Leipziger Str. 20
10117 Berlin, GERMANY

Signature of authorized person

A. Ivanov
Technical director of SPARKY ELTOS AG

27 February 2013

1306R01

© 2013 SPARKY

www.sparky.eu

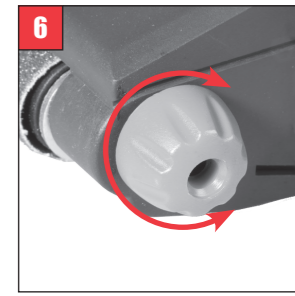
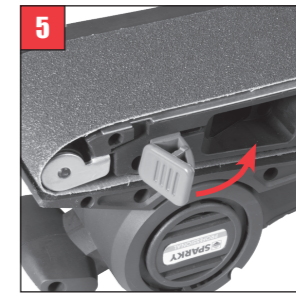
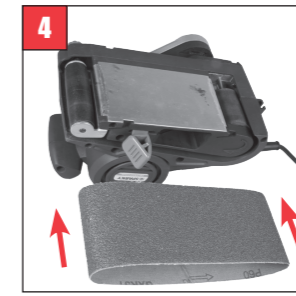
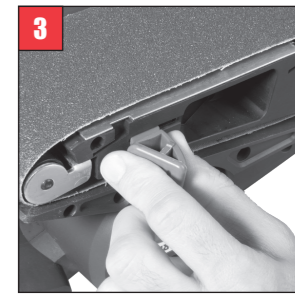
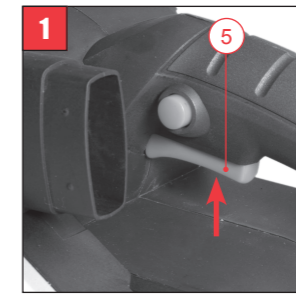
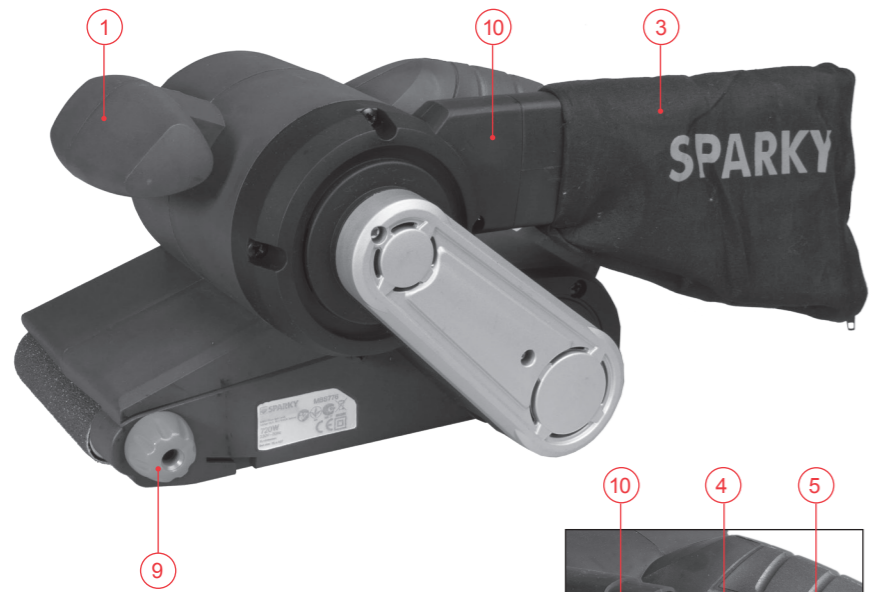

Contents

Introduction	1
Technical specifications	3
General power tool safety warnings	4
Additional safety rules for belt sanders	5
Know your product	A/5
Operation	6
Maintenance	7
Warranty	7

UNPACKING

Due to modern mass production techniques, it is unlikely that your power tool is faulty or that a part is missing. If you find anything wrong, do not operate the tool until the parts have been replaced or the fault has been rectified. Failure to do so could result in serious personal injury.

ASSEMBLY

These belt sanders are packed, fully assembled except for the dust bag and vacuum cleaner adapter.

Introduction

Your new SPARKY power tool will more than satisfy your expectations. It has been manufactured under stringent SPARKY Quality Standards to meet superior performance criteria. You will find your new tool easy and safe to operate, and, with proper care, it will give you many years of dependable service.



WARNING:

Carefully read through this entire Instruction Manual before using your new SPARKY power tool. Take special care to heed the **Warnings**. Your SPARKY power tool has many features that will make your job faster and easier. Safety, performance, and dependability have been given top priority in the development of this tool, making it easy to maintain and operate.



Do not dispose of electrical products together with household waste!

Waste electrical products should not be disposed of with household waste. Please recycle where facilities exist. Check with your local authority or retailer for recycling advice.



ENVIRONMENTAL PROTECTION

The machine, accessories and packaging should be sorted for environmental-friendly recycling. The plastic components are labelled for categorised recycling.

DESCRIPTION OF SYMBOLS

The rating plate on your tool may show symbols. These represent important information about the product or instructions on its use.



Wear hearing protection



Double insulated for additional protection



Connection to vacuum cleaner



Conforms to the relevant European Directives



Conforms to the requirements of Russian standards



Conforms to the requirements of Ukrainian standards



Refer to original instructions



YYYY-Www

Production period, where the variable symbols are:
YYYY - year of manufacture, ww - calendar week number

MBS

BELT SANDER

Technical specifications

Model:	MBS 776
▪ Power input	750 W
▪ No load belt speed	230 m/min
▪ Sanding area	76 x 130 mm
▪ Belt size	76 x 457 mm
▪ Weight (EPTA Procedure 01/2003):	2.9 kg
▪ Safety class (EN 60745) 	II
Noise and vibration information	
▪ Noise emission (measured values determined according to EN 60745):	
A-weighted sound pressure level L_{pA}	89 dB(A)
Uncertainty K_{pA}	3.0 dB
A-weighted sound power level L_{WA}	100 dB(A)
Uncertainty K_{WA}	3.0 dB
 Wear hearing protection!	
▪ Vibration emission (determined according to 6.2.7 EN 60745-1):	
<i>Total vibration values (vector sum in the three axes) determined according to EN 60745</i>	
Vibration emission value a_h	4.8 m/s ²
Uncertainty K	1.5 m/s ²

The vibration emission level given in this information sheet has been measured in accordance with a standardised test given in EN 60745 and may be used to compare one tool with another. It may be used for a preliminary assessment of exposure.

The declared vibration emission level represents the main applications of the tool. However if the tool is used for different applications, with different accessories or poorly maintained, the vibration emission may differ. This may significantly increase the exposure level over the total working period.

An estimation of the level of exposure to vibration should also take into account the times when the tool is switched off or when it is running but not actually doing the job. This may significantly reduce the exposure level over the total working period.

Maintain the power tool and the accessories and keep your hands warm during operation to reduce the harmful effect of vibrations.

Dust from material such as paint containing lead, some wood species, minerals and metal may be harmful. Contact with or inhalation of the dust may cause allergic reactions and/or respiratory diseases to the operator or bystanders.

Certain kinds of dust are classified as carcinogenic such as oak and beech dust especially in conjunction with additives for wood conditioning (chromate, wood preservative). Material containing asbestos must only be treated by specialists.

- Where the use of a dust extraction device is possible it shall be used.
- To achieve a high level of dust collection, use vacuum cleaner for wood or for wood and/or minerals together with this tool.
- The work place must be well ventilated.
- The use of a dust mask of filter class P2 is recommended.

Follow national requirements for the materials you want to work with.

General power tool safety warnings



WARNING! Read all safety warnings and all instructions. Failure to follow the warnings and instructions may result in electric shock, fire and/or serious injury.

Save all warnings and instructions for future reference.

The term "power tool" in the warnings refers to your mains-operated (corded) power tool or battery-operated (cordless) power tool.

1. WORK AREA SAFETY

- a) Keep work area clean and well lit. Cluttered or dark areas invite accidents.
- b) Do not operate power tools in explosive atmospheres, such as in the presence of flammable liquids, gases or dust. Power tools create sparks which may ignite the dust or fumes.
- c) Keep children and bystanders away while operating a power tool. Distractions can cause you to lose control.

2. ELECTRICAL SAFETY

- a) Power tool plugs must match the outlet. Never modify the plug in any way. Do not use any adapter plugs with earthed (grounded) power tools. Unmodified plugs and matching outlets will reduce risk of electric shock.
- b) Avoid body contact with earthed or grounded surfaces, such as pipes, radiators, ranges and refrigerators. There is an increased risk of electric shock if your body is earthed or grounded.
- c) Do not expose power tools to rain or wet conditions. Water entering a power tool will increase the risk of electric shock.
- d) Do not abuse the cord. Never use the cord for carrying, pulling or unplugging the power tool. Keep cord away from heat, oil, sharp edges or moving parts. Damaged or entangled cords increase the risk of electric shock.
- e) When operating a power tool outdoors, use an extension cord suitable for outdoor use. Use of a cord suitable for outdoor use reduces the risk of electric shock.
- f) If operating a power tool in a damp location is unavoidable, use a residual current device (RCD) protected supply. Use of an RCD reduces the risk of electric shock.

3. PERSONAL SAFETY

- a) Stay alert, watch what you are doing and use common sense when operating a power tool. Do not use a power tool while you are tired or under the influence of drugs, alcohol or medication. A moment of inattention while operating power tools may result in serious personal injury.

- b) Use personal protective equipment. Always wear eye protection. Protective equipment such as dust mask, non-skid safety shoes, hard hat, or hearing protection used for appropriate conditions will reduce personal injuries.
- c) Prevent unintentional starting. Ensure the switch is in the off-position before connecting to power source and/or battery pack, picking up or carrying the tool. Carrying power tools with your finger on the switch or energising power tools that have the switch on invites accidents.
- d) Remove any adjusting key or wrench before turning the power tool on. A wrench or a key left attached to a rotating part of the power tool may result in personal injury.
- e) Do not overreach. Keep proper footing and balance at all times. This enables better control of the power tool in unexpected situations.
- f) Dress properly. Do not wear loose clothing or jewellery. Keep your hair, clothing and gloves away from moving parts. Loose clothes, jewellery or long hair can be caught in moving parts.
- g) If devices are provided for the connection of dust extraction and collection facilities, ensure these are connected and properly used. Use of dust collection can reduce dust-related hazards.

4. POWER TOOL USE AND CARE

- a) Do not force the power tool. Use the correct power tool for your application. The correct power tool will do the job better and safer at the rate for which it was designed.
- b) Do not use the power tool if the switch does not turn it on and off. Any power tool that cannot be controlled with the switch is dangerous and must be repaired.
- c) Disconnect the plug from the power source and/or the battery pack from the power tool before making any adjustments, changing accessories, or storing power tools. Such preventive safety measures reduce the risk of starting the power tool accidentally.
- d) Store idle power tools out of the reach of children and do not allow persons unfamiliar with the power tool or these instructions to operate the power tool. Power tools are dangerous in the hands of untrained users.
- e) Maintain power tools. Check for misalignment or binding of moving parts, breakage of parts and any other condition that may affect the power tool's operation. If damaged, have the power tool repaired before use. Many accidents are caused by poorly maintained power tools.
- f) Keep cutting tools sharp and clean. Properly maintained cutting tools with sharp cutting edges are less likely to bind and are easier to control.
- g) Use the power tool, accessories and tool bits etc. in accordance with these instructions, taking into account the working conditions and the work to be performed. Use of the power tool for operations different from those intended could result in a hazardous situation.

5. SERVICE

- a) **Have your power tool serviced by a qualified repair person using only identical replacement parts.** *This will ensure that the safety of the power tool is maintained.*

IV - Additional safety rules for belt sanders

- **Hold power tool by insulated gripping surfaces, because the belt may contact its own cord.** *Cutting a "live" wire may make exposed metal parts of the power tool "live" and shock the operator.*
- **Always wear eye and ear protection and use a dust mask.** *The dust and abrasive particles separated during operation may seriously injure your health.*
- **Always remove the plug from the mains socket before making any adjustments or maintenance, including changing the sanding belt.**
- **While operating the machine, always hold it firmly with both hands and provide for a secure stance.** *The power tool is guided more securely with both hands.*
- **Use the machine for dry sanding only.** *Penetration of water into the machine increases the risk of an electric shock.*
- **Do not use worn, torn or heavily clogged sanding belts.** *Damaged sanding belts can tear apart, be thrown from the machine and injure somebody.*
- Fully unwind cable drum extensions to avoid potential overheating.
- When an extension cable is required, you must ensure that it has the right ampere rating for your power tool and is in safe electrical condition.
- The outer metal parts and the bits may get hot after continuous operation. Do not touch the bit or the work piece immediately after operation - they may be extremely hot and you may get serious burns.
- After long working periods external metal parts and accessories could be hot.
- If possible, always use clamps or a vice to hold your work.
- Apply the machine to the workpiece only when switched on and switch the machine off only after it has been lifted away from the workpiece.
- Always switch off before you put the sander down.
- Apply slight pressure during operation. The machine own weight is sufficient for good sanding performance. Excessive increase of pressure does not increase sanding capacity, but causes motor overheating and belt wear.
- The dust, separated while processing materials, containing quartz (SiO₂) is dangerous to your health. Do not process materials containing asbestos.
- When sanding wood, always connect the dust bag or use a dust extraction system.
- Before using the sander with metal, always remove the dust bag from the outlet as sparks may ignite the dust or the bag.
- Do not touch the moving sanding belt.
- Ensure that you have removed foreign objects such as

nails and screws from the work before commencing sanding.

- Rags, cloths, cord, string and the like should never be left around the work area.
- Before using the tool on an actual work piece, switch on and let it run for a while. Operate the tool at least 200 mm away from your face and body.



WARNING: Before connecting a tool to a power source (mains socket power point receptacle, outlet, etc.) be sure that the voltage supply is the same as that specified on the nameplate of the tool. A power source with a voltage greater than that specified for the tool can result in serious injury to the user, as well as damage to the tool.

- A power source with a voltage greater than that specified for the tool can result in serious injury to the user, as well as damage to the tool.
- If in doubt, do not plug in the tool.
- Using a power source with a voltage less than the nameplate rating is harmful to the motor.
- The tool must be used only for its prescribed purpose. Any use other than those mentioned in this Manual will be considered a case of misuse. The user and not the manufacturer shall be liable for any damage or injury resulting from such cases of misuse.
- To use this tool properly, you must observe the safety regulations, the assembly instructions and the operating instructions to be found in this Manual. All persons who use and service the machine have to be acquainted with this Manual and must be informed about its potential hazards. Children and frail people must not use this tool. Children should be supervised at all times if they are in the area in which the tool is being used. It is also imperative that you observe the accident prevention regulations in force in your area. The same applies for general rules of occupational health and safety.
- The manufacturer shall not be liable for any changes made to the tool nor for any damage resulting from such changes.

Even when the tool is used as prescribed it is not possible to eliminate all residual risk factors. The following hazards may arise in connection with the tool's construction and design:

- Damage to the lungs if an effective dust mask is not worn.
- Damage to hearing if effective earmuffs are not worn.
- SPARKY power tools must not be used outdoors in rainy weather, or in moist environment (after rain) or in close vicinity with easily flammable liquids and gases. The working place should be well lit.

Know your product

Before using the power tool, familiarize yourself with all the operating features and safety requirements.

Use the tool and accessories only for the applications intended. All other applications are expressly ruled out.

1. Front handle
2. Main handle
3. Dust collection bag
4. Lock-on button
5. On/Off switch
6. Sanding belt tension lever
7. Front belt roller
8. Belt rotation direction indicator
9. Tracking adjustment knob
10. Dust extraction port

Operation

These models SPARKY power tools are supplied from single-phase alternating current mains. They are double insulated according to EN 60745, IEC 60745 and can be connected to grounded or not grounded sockets. This power tool is radio suppressed in compliance with EMC Directive 2004/108/EC.

PRIOR TO INITIAL OPERATION



WARNING: Make sure power supply voltage corresponds to the value indicated on the name plate with technical data of the tool.

- Always check the position of ON/OFF switch. The power tool must be connected to the power supply socket only when this switch is in OFF position. If the plug is connected to a receptacle while the power switch is in the ON position, the power tool will start operating immediately, which could cause a serious accident.
- Make sure the cord and the plug are in order. If the replacement of the supply cord is necessary, this has to be done by the manufacturer or his agent in order to avoid a safety hazard.

SWITCHING ON - SWITCHING OFF

Brief activation: (Fig. 1)

Switching on: press ON/OFF switch (5).

Switching off: release ON/OFF switch (5).

Continuous use: (Fig. 2)

Switching on: press ON/OFF switch (5) and in pressed position lock it by button (4).

Switching off: press ON/OFF switch (5) once and release it immediately.

ATTACHING A SANDING BELT



WARNING: Switch off the sander and disconnect it from the power point.

1. Pull the belt tension lever (6) and slide off the old belt. (Fig. 3)
2. Check that the replacement belt has a good join and is not frayed at the edges.
3. Slip the new belt into position with the rotation arrow on the inside of the belt pointing in the same direction

as the arrow on the sander. (Fig. 4)

4. Fold down the lever (6). (Fig. 5)
5. Plug the sander into a power point and with the sander held tight, pull the trigger on/off switch (5) and allow the belt to rotate for a short period.
6. Whilst the belt is running, adjust the tracking knob (9) to align the belt to the centre of the roller (7). (Fig. 6)
7. Repeat the trigger action and tracking adjustment until the belt is correctly aligned.
8. Run the sander for a minute or so to ensure correct alignment before using the sander on a work piece.



WARNING: Do not continue to use the sander with a sanding belt that is worn or damaged.



WARNING: Do not use the same sanding belt for wood and metal. Metal particles become embedded in the belt and will scour a wooden surface.

SELECTING THE RIGHT GRADE OF SANDING BELT

1. Different grades of sanding belt can be purchased from your local hardware store. Typical grades are Coarse (40 grit), Medium (80 and 100 grit) and Fine (120 grit).
2. Use Coarse grade to remove rough finishes, Medium grade to smooth the work and Fine grade to finish it off.
3. It is best to make a trial run on a scrap piece of material to determine the optimum grades of belt for a particular job.
4. In order to take full advantage of your sander, always purchase good quality belts.

NOTE: After sanding with a belt sander, an orbital sander should be used to give a better surface finish.

SANDING

1. These sanders are designed for sanding wood, metal, plastic and similar materials. They are used mainly for quickly removing a large amount of material. Do not use these sanders for sanding magnesium.
2. Ensure that the belt is in good condition.
3. Plug in the tool to the power socket.
4. Bring down the sander onto the work piece and apply light pressure. (Fig. 7)
5. Press the trigger and allow the belt to reach full speed before moving it across the work.
6. Press the lock on button (4) if you require continuous operation.
7. Sand with the grain, in parallel overlapping strokes.
8. To remove paint or smooth very rough wood, sand across the grain at 45° in two directions, and then finish parallel with the grain.
9. Use the front roller (7) to sand corners or irregular shapes.
10. Lift the sander off the work before switching off.
11. Remember to keep your hands away from the moving belt, as it will continue to move for a short time after the machine is switched off.

12. Wear safety goggles, a dust mask and earmuffs.

DUST EXTRACTION

1. Disconnect the plug from the power supply.
2. Firmly push the plastic nozzle of the dust bag (3) onto the dust extraction port (10). (Fig. 8)
3. Before removing the dust bag, first disconnect the plug from the power supply.



WARNING: For optimum dust removal, empty the dust bag when it is no more than half full. Do not use the dust bag when sanding metal. The hot metal particles could cause residual wood dust or the bag itself to catch fire.

Cleaning the bag: Dismount and empty the dust bag, tapping it gently to remove dust. On occasion, slip the bag off of the frame and turn bag inside out. Brush dust off of the lining using a soft brush.

4. A vacuum cleaner adapter can be used to connect a household vacuum cleaner or workshop dust extraction system to the sander.
5. An adapter is fitted into the dust extraction port (10).

ACCESSORIES

Dust bag, dust adapter, 80 grit sanding belt fitted on the machine.

Maintenance



WARNING: Always ensure that the tool is switched off and unplugged before attempting to perform inspection or maintenance. Regularly check that all the fixing screws are tight. They may vibrate loose over time.

Re-lubricate all moving parts at regular intervals.

BRUSH REPLACEMENT

When the carbon brushes are worn out, both brushes must be replaced simultaneously with genuine brushes at SPARKY service centre for warranty and post-warranty service.

CLEANING

For safe operation always keep the machine and its ventilation slots clean. Regularly check to see if any dust or foreign matter has entered the grills near the motor and around the switches. Use a soft brush to remove any accumulated dust. Wear safety glasses to protect your eyes whilst cleaning.

If the body of the tool needs cleaning, wipe it with a soft damp cloth. A mild detergent can be used.



WARNING: Never use alcohol, petrol or other cleaning agent. Never use caustic agents to clean plastic parts.



WARNING: Water must never come into contact with the tool.

IMPORTANT: To assure product safety and reliability, repairs, maintenance and adjustment (including brush inspection and replacement) should be performed by certified service centres or other qualified service organisations, always using genuine replacement parts.

Warranty

The guarantee period for SPARKY power tools is determined in the guarantee card.

Faults due to normal wear, overloading or improper handling will be excluded from the guarantee. Faults due to defective materials implemented as well as defects in workmanship will be corrected free of charge through replacement or repair.

The complaints for defective SPARKY power tools will be recognized if the machine is sent back to the dealer or is presented to the authorised warranty service centre undismantled, in its initial condition.

Notes

Carefully read the entire original instructions before using this product.

The manufacturer reserves the right to make changes and improvements to the products and to alter specifications without prior notice.

Specifications may differ from country to country.

Inhalt

Einführung	8
Technische Angaben	10
Allgemeine Sicherheitshinweise für Elektrowerkzeuge	11
Zusätzliche Sicherheitsregeln bei Arbeiten mit Bandschleifern	12
Bekanntmachung mit dem Elektrowerkzeug	A/13
Bedienungsanleitung	13
Wartung	15
Garantie	15

AUSPACKEN

Entsprechend den allgemein angenommenen Herstellungstechnologien ist es kaum wahrscheinlich, dass das von Ihnen erworbene Elektrowerkzeug beschädigt ist, oder irgendwelcher Teil fehlt. Falls Sie merken, dass etwas nicht in Ordnung ist, beginnen Sie nicht mit der Arbeit, bevor der beschädigte Teil nicht ersetzt oder die Störung nicht beseitigt ist. Die Nichtbeachtung dieser Empfehlungen kann zu schweren Unfällen führen.

ZUSAMMENBAU

Die Bandschleifer werden verpackt und zusammengebaut, mit Ausnahme des Staub-/Spänensacks und des Spanabgaugadapters, geliefert.

Einführung

Das von Ihnen erworbene Elektrowerkzeug wird Ihre Erwartungen übersteigen. Es ist gemäß den hohen Qualitätsstandards von SPARKY hergestellt, die den strengen Anforderungen des Verbrauchers entsprechen. Einfach in der Bedienung und ungefährlich bei richtiger Handhabung, wird dieses Gerät bei bestimmungsgemäßem Gebrauch Ihnen lange Jahre zuverlässig dienen.



WARNUNG!

Lesen Sie die ganze Bedienungsanleitung aufmerksam durch, bevor Sie das neu erworbene SPARKY – Elektrowerkzeug in Betrieb nehmen. Beachten Sie besonders die Texte, die mit dem Wort „**Warnung**“ beginnen. Ihr SPARKY - Elektrowerkzeug besitzt viele Eigenschaften, die Ihre Arbeit erleichtern werden. Bei der Entwicklung dieses Elektrowerkzeuges ist höchste Aufmerksamkeit der Sicherheit, den Betriebseigenschaften und der Zuverlässigkeit gewidmet worden, die es einfach zur Wartung und Bedienung machen.



Keine elektrischen Geräte zusammen mit dem Hausmüll wegwerfen!

Die Abfälle von elektrischen Erzeugnissen sollen nicht zusammen mit dem Hausmüll gesammelt werden. Für eine umweltgerechte Entsorgung geben Sie Ihre alten / defekten Elektrogeräte bitte in der nächsten kommunalen Sammelstelle ab.

UMWELTSCHUTZ



Angesichts des Umweltschutzes sollten das Elektrowerkzeug, die Zubehörteile und die Verpackung einer geeigneten Wiederverwertung zugeführt werden.

Zum sortenreinen Recycling sind die Teile, hergestellt aus Kunststoffen, entsprechend gekennzeichnet.

BEDEUTUNG DER SYMBOLE

Auf dem Typenschild des Elektrowerkzeuges sind spezielle Symbole dargestellt. Sie stellen wichtige Information über das Produkt oder Instruktionen für seine Nutzung dar.



Tragen Sie Gehörschutz



Doppelte Isolierung für zusätzlichen Schutz



Staubsaugeranschluss



Entspricht den Europäischen Sicherheitsstandards



Entspricht den Anforderungen der russischen normativen Dokumente



Entspricht den Anforderungen der ukrainischen normativen Dokumenten



Lesen Sie die Bedienungsanleitung



YYYY-Www

Zeitabschnitt der Produktion, wobei die variablen Symbole sind:
YYYY - Kalenderjahr der Produktion, ww - laufende Kalenderwoche

MBS

BANDSCHLEIFER

Technische Angaben

Modell:	MBS 776
▪ Nennaufnahmeleistung	750 W
▪ Leerlaufgeschwindigkeit	230 m/min
▪ Schleiffläche	76 x 130 mm
▪ Schleifbandabmessungen	76 x 457 mm
▪ Gewicht (EPTA Verfahren 01/2003):	2.9 kg
▪ Schutzklasse (EN 60745) 	II
Information über laufgeräusche und schwingungen	
▪ Geräuschemissionswerte (Messwerte ermittelt entsprechend EN 60745):	
A-abgewogener Schalldruckpegel L_{pA}	89 dB(A)
Unbestimmtheit K_{pA}	3.0 dB
A- abgewogener Schalldruckpegel L_{wA}	100 dB(A)
Unbestimmtheit K_{wA}	3.0 dB
 Gehörschutz tragen!	
▪ Schwingungsemissionswerte (Messwerte ermittelt nach 6.2.7 EN 60 745-1):	
<i>Die Schwingungen wurden entsprechend Punkt 6.2.7 von EN 60745-1 festgelegt</i>	
Messwert der geschaffenen Schwingungen a_{11}	4.8 m/s ²
Unbestimmtheit K	1.5 m/s ²

Der in diesen Anweisungen angegebene Schwingungspegel ist entsprechend einem in EN 60745 genannten Messverfahren gemessen worden und kann für den Vergleich von Elektrowerkzeugen miteinander verwendet werden. Er eignet sich auch für eine vorläufige Einschätzung der Schwingungsbelastung.

Der angegebene Schwingungspegel repräsentiert die hauptsächlichen Anwendungen des Elektrowerkzeugs. Wenn allerdings das Elektrowerkzeug für andere Anwendungen, mit abweichenden Einsatzwerkzeugen oder ungenügender Wartung eingesetzt wird, kann der Schwingungspegel abweichen. Dies kann die Schwingungsbelastung über den gesamten Arbeitszeitraum deutlich erhöhen.

Für eine genaue Abschätzung der Schwingungsbelastung sollten auch die Zeiten berücksichtigt werden, in denen das Gerät abgeschaltet ist oder zwar läuft, aber nicht tatsächlich im Einsatz ist. Dies kann die Schwingungsbelastung über den gesamten Arbeitszeitraum deutlich reduzieren.

Pflegen Sie das Gerät und die Einsatzwerkzeuge mit Sorgfalt. Halten Sie Ihre Hände warm während der Arbeit – dies wird die schädliche Einwirkung erhöhter Schwingungen reduzieren.

Stäube von Materialien wie bleihaltigem Anstrich, einigen Holzarten, Mineralien und Metall können gesundheitsschädlich sein. Berühren oder Einatmen der Stäube können allergische Reaktionen und/oder Atemwegserkrankungen des Benutzers oder in der Nähe befindlicher Personen hervorrufen.

Bestimmte Stäube wie Eichen- oder Buchenstaub gelten als krebserzeugend, besonders in Verbindung mit Zusatzstoffen zur Holzbehandlung (Chromat, Holzschutzmittel). Asbesthaltiges Material darf nur von Fachleuten bearbeitet werden.

- Benutzen Sie möglichst eine Staubabsaugung.
- Um bei der Arbeit mit diesem Elektrowerkzeug ein gutes Staubabfangen zu gewährleisten, benutzen Sie einen Staubabsauger, der für Holzstaub oder für Holz- und mineralischen Staub bestimmt ist.
- Sorgen Sie für gute Belüftung des Arbeitsplatzes.
- Es wird empfohlen, eine Atemschutzmaske mit Filterklasse P2 zu tragen.

Beachten Sie in Ihrem Land gültige Vorschriften für die zu bearbeitenden Materialien.

Allgemeine Sicherheitshinweise für Elektrowerkzeuge



WARNUNG! Lesen Sie alle Sicherheitshinweise und Anweisungen. Versäumnisse bei der Einhaltung der Sicherheitshinweise und Anweisungen können elektrischen Schlag, Brand und/oder schwere Verletzungen verursachen.

Bewahren Sie alle Sicherheitshinweise und Anweisungen für die Zukunft auf.

Der in den Sicherheitshinweisen verwendete Begriff „Elektrowerkzeug“ bezieht sich auf netzbetriebene Elektrowerkzeuge (mit Netzkabel) und auf akkubetriebene Elektrowerkzeuge (ohne Netzkabel).

1. ARBEITSPLATZSICHERHEIT

- Halten Sie Ihren Arbeitsbereich sauber und gut beleuchtet. Unordnung oder unbeleuchtete Arbeitsbereiche können zu Unfällen führen.
- Arbeiten Sie mit dem Elektrowerkzeug nicht in explosionsgefährdeter Umgebung, in der sich brennbare Flüssigkeiten, Gase oder Stäube befinden. Elektrowerkzeuge erzeugen Funken, die den Staub oder die Dämpfe entzünden können.
- Halten Sie Kinder und andere Personen während der Benutzung des Elektrowerkzeugs fern. Bei Ablenkung können Sie die Kontrolle über das Gerät verlieren.

2. ELEKTRISCHE SICHERHEIT

- Der Anschlussstecker des Elektrowerkzeugs muss in die Steckdose passen. Der Stecker darf in keiner Weise verändert werden. Verwenden Sie keine Adapterstecker gemeinsam mit Schutzgeerdeten Elektrowerkzeugen. Unveränderte Stecker und passende Steckdosen verringern das Risiko eines elektrischen Schlages.
- Vermeiden Sie Körperkontakt mit geerdeten Oberflächen wie von Rohren, Heizungen, Herden und Kühlschränken. Es besteht ein erhöhtes Risiko durch elektrischen Schlag, wenn Ihr Körper geerdet ist.
- Halten Sie Elektrowerkzeuge von Regen oder Nässe fern. Das Eindringen von Wasser in ein Elektrowerkzeug erhöht das Risiko eines elektrischen Schlages.
- Zweckentfremden Sie das Kabel nicht, um das Elektrowerkzeug zu tragen, aufzuhängen oder um den Stecker aus der Steckdose zu ziehen. Halten Sie das Kabel fern von Hitze, Öl, scharfen Kanten oder sich bewegenden Geräteteilen. Beschädigte oder verwickelte Kabel erhöhen das Risiko eines elektrischen Schlages.
- Wenn Sie mit einem Elektrowerkzeug im Freien arbeiten, verwenden Sie nur Verlängerungskabel, die auch für den Außenbereich geeignet sind. Die Anwendung eines für den Außenbereich geeigneten Verlängerungskabels verringert das Risiko

eines elektrischen Schlages.

- Wenn der Betrieb des Elektrowerkzeuges in feuchter Umgebung nicht vermeidbar ist, verwenden Sie einen Fehlerstromschutzschalter. Der Einsatz eines Fehlerstromschutzschalters vermindert das Risiko eines elektrischen Schlages.

3. SICHERHEIT VON PERSONEN

- Seien Sie aufmerksam, achten Sie darauf, was Sie tun, und gehen Sie mit Vernunft an die Arbeit mit einem Elektrowerkzeug. Benutzen Sie kein Elektrowerkzeug, wenn Sie müde sind oder unter dem Einfluss von Drogen, Alkohol oder Medikamenten stehen. Ein Moment der Unachtsamkeit beim Gebrauch des Elektrowerkzeuges kann zu ernsthaften Verletzungen führen.
- Tragen Sie persönliche Schutzausrüstung und immer eine Schutzbrille. Das Tragen persönlicher Schutzausrüstung, wie Staubmaske, rutschfesteste Sicherheitsschuhe, Schutzhelm oder Gehörschutz, je nach Art und Einsatz des Elektrowerkzeuges, verringert das Risiko von Verletzungen.
- Vermeiden Sie eine unbeabsichtigte Inbetriebnahme. Vergewissern Sie sich, dass das Elektrowerkzeug ausgeschaltet ist, bevor Sie es an die Stromversorgung und/oder den Akku anschließen, es aufnehmen oder tragen. Wenn Sie beim Tragen des Elektrowerkzeuges den Finger am Schalter haben oder das Gerät eingeschaltet an die Stromversorgung anschließen, kann dies zu Unfällen führen.
- Entfernen Sie Einstellwerkzeuge oder Schraubenschlüssel, bevor Sie das Elektrowerkzeug einschalten. Ein Werkzeug oder Schlüssel, der sich in einem drehenden Geräteteil befindet, kann zu Verletzungen führen.
- Vermeiden Sie eine abnormale Körperhaltung. Sorgen Sie für einen sicheren Stand und halten Sie jederzeit das Gleichgewicht. Dadurch können Sie das Elektrowerkzeug in unerwarteten Situationen besser kontrollieren.
- Tragen Sie geeignete Kleidung. Tragen Sie keine weite Kleidung oder Schmuck. Halten Sie Haare, Kleidung und Handschuhe fern von sich bewegenden Teilen. Lockere Kleidung, Schmuck oder lange Haare können von sich bewegenden Teilen erfasst werden.
- Wenn Staubabsaug- und -auffangeinrichtungen montiert werden können, vergewissern Sie sich, dass diese angeschlossen sind und richtig verwendet werden. Verwendung einer Staubabsaugung kann Gefährdungen durch Staub verringern.

4. VERWENDUNG UND BEHANDLUNG DES ELEKTROWERKZEUGES

- Überlasten Sie das Gerät nicht. Verwenden Sie für Ihre Arbeit das dafür bestimmte Elektrowerkzeug. Mit dem passenden Elektrowerkzeug arbeiten Sie besser und sicherer im angegebenen Leistungsbereich.
- Benutzen Sie kein Elektrowerkzeug, dessen Schalter defekt ist. Ein Elektrowerkzeug, das sich nicht mehr ein- oder ausschalten lässt, ist gefährlich

und muss repariert werden.

- c) Ziehen Sie den Stecker aus der Steckdose und/oder entfernen Sie den Akku, bevor Sie Geräteeinstellungen vornehmen, Zubehörteile wechseln oder das Gerät weglegen. *Diese Vorsichtsmaßnahme verhindert den unbeabsichtigten Start des Elektrowerkzeuges.*
- d) Bewahren Sie unbenutzte Elektrowerkzeuge außerhalb der Reichweite von Kindern auf. Lassen Sie Personen das Gerät nicht benutzen, die mit diesem nicht vertraut sind oder diese Anweisungen nicht gelesen haben. *Elektrowerkzeuge sind gefährlich, wenn Sie von unerfahrenen Personen benutzt werden.*
- e) Pflegen Sie Elektrowerkzeuge mit Sorgfalt. Kontrollieren Sie, ob bewegliche Teile einwandfrei funktionieren und nicht klemmen, ob Teile gebrochen oder so beschädigt sind, dass die Funktion des Elektrowerkzeuges beeinträchtigt ist. Lassen Sie beschädigte Teile vor dem Einsatz des Gerätes reparieren. *Viele Unfälle haben ihre Ursache in schlecht gewarteten Elektrowerkzeugen.*
- f) Halten Sie Schneidwerkzeuge scharf und sauber. *Sorgfältig gepflegte Schneidwerkzeuge mit scharfen Schneidkanten verklemmen sich weniger und sind leichter zu führen.*
- g) Verwenden Sie Elektrowerkzeug, Zubehör, Einsatzwerkzeuge usw. entsprechend diesen Anweisungen. Berücksichtigen Sie dabei die Arbeitsbedingungen und die auszuführende Tätigkeit. *Der Gebrauch von Elektrowerkzeugen für andere als die vorgesehenen Anwendungen kann zu gefährlichen Situationen führen.*

5. SERVICE

- a) Lassen Sie Ihr Elektrowerkzeug nur von qualifiziertem Fachpersonal und nur mit Original-Ersatzteilen reparieren. *Damit wird sichergestellt, dass die Sicherheit des Elektrowerkzeuges erhalten bleibt.*

Zusätzliche Sicherheitsregeln bei Arbeiten mit Bandschleifern

- Halten Sie das Gerät an den isolierten Griffflächen, da das Schleifband das eigene Netzkabel treffen kann. *Das Beschädigen einer spannungsführenden Leitung kann metallene Geräteteile unter Spannung setzen und zu einem elektrischen Schlag führen.*
- Immer Schutzbrille und Gehörschutz tragen, Staubmaske verwenden. *Der während der Arbeit entstandene Staub und abrasive Teilchen können Ihre Gesundheit schädigen.*
- Schalten Sie das Elektrowerkzeug immer aus und ziehen Sie den Stecker aus der Steckdose vor dem Beginn von Reparaturarbeiten, Einstellungen oder Austauschen des Sandpapiers.
- Während der Arbeit halten Sie die Maschine mit Ihren beiden Händen fest und sichern Sie eine stabile Körperposition. *Sie können das Elektro-*

werkzeug sicherer handhaben, wenn Sie es mit beiden Händen halten.

- **Benutzen Sie die Maschine nur zum Trockenschleifen.** *Das Eindringen von Wasser in die Maschine erhöht das Risiko von Stromschlag.*
- **Benutzen Sie keine verschlissenen, zerrissenen oder angeschlagenen Schleifbänder.** *Die beschädigten Schleifbänder können zerreißen, herauspringen und einen Mensch verletzen.*
- Um ein eventuelles Überhitzen zu verhindern, wickeln Sie immer das Verlängerungskabel von der Kabeltrommel bis zum Ende ab.
- Wenn das Benutzen eines Verlängerungskabels notwendig ist, vergewissern Sie sich, dass sein Querschnitt dem Nennstrom des benutzten Elektrowerkzeugs entspricht, sowie dass das Verlängerungskabel unbeschädigt ist.
- Halten Sie das Versorgungskabel außerhalb des Arbeitsbereiches der Maschine.
- Nach längerem Betrieb können sich die Außenmetallteile und Zubehör erwärmen. Berühren Sie nicht das Arbeitswerkzeug oder das bearbeitete Werkstück sofort nach der Arbeit – sie können zu heiß sein und Ihnen eine Hautverbrennung zufügen.
- Falls es möglich ist, benutzen Sie immer Klammern oder einen Schraubstock, um das zu bearbeitende Material zu fixieren.
- Berühren Sie das zu bearbeitende Material mit dem Elektrowerkzeug nur nachdem Sie das Elektrowerkzeug eingeschaltet haben und schalten Sie es aus nachdem Sie es vom Material entfernt haben.
- Schalten Sie immer das Elektrowerkzeug aus bevor Sie es hinlegen.
- Benutzen Sie einen leichten Druck bei der Arbeit. Das Eigengewicht des Elektrowerkzeugs ist ausreichend um eine gute Produktivität zu erreichen. Übermäßiger Druck erhöht nicht die Produktivität, sondern führt zum Überhitzen des Elektromotors und zu einem intensiven Verschleiß des Bandes.
- Der Staub, entstanden bei der Bearbeitung von Materialien, die Quarz (Siliziumdioxid) enthalten, ist schädlich für die Gesundheit. Materialien, die Asbest enthalten, dürfen nicht bearbeitet werden.
- Wenn Sie hölzerne Oberflächen schleifen, benutzen Sie immer einen Staubbeutel oder ein System zum Staubleiten.
- Vor dem Benutzen des Elektrowerkzeugs zu einer Metallbearbeitung, nehmen Sie immer den Staubbeutel ab, denn Funken können den Staub oder den Beutel entzünden.
- Berühren Sie nicht das sich bewegende Band mit der Hand.
- Überzeugen Sie sich, dass Sie alle Fremdkörper, wie zum Beispiel Nägel und Schrauben, vom zu bearbeitenden Material vor dem Arbeitsbeginn entfernt haben.
- Lappen, Kabel, Leitungen, Seile und anderen Gegenstände dürfen niemals in der Nähe des Arbeitsplatzes abgelegt werden.
- Vor dem Gebrauch des Elektrowerkzeuges sollten Sie es eine gewisse Zeit im Leerlauf laufen lassen. Während der Arbeit sollte sich das Elektrowerkzeug in einem Abstand von mindestens 200 mm vom Gesicht und vom Körper befinden.



WARNUNG: Vor dem Anschluss des Elektrowerkzeuges an das Versorgungsnetz (Steckdose, Fassung, Buchse) vergewissern Sie sich, dass die Versorgungsspannung die gleiche ist, wie die, die auf dem Schild des Elektrowerkzeugs angegeben ist. Eine Versorgungsspannung, höher als die Nennspannung, kann ernste Verletzungen des Benutzers, sowie eine Beschädigung der Maschine hervorrufen.

- Eine Stromquelle mit Spannung, höher als die auf dem Typenschild angegebene Spannung, kann ernste Verletzung durch Stromschlag sowie auch Schädigung des Elektrowerkzeuges verursachen.
- Falls Sie nicht sicher sind, den Stecker des Elektrogerätes nicht in die Steckdose stecken.
- Die Verwendung einer Stromquelle mit Spannung, niedriger als die Spannung, angegeben auf dem Typenschild des Elektrowerkzeuges, wird den Motor beschädigen.
- Das Elektrowerkzeug darf nur bestimmungsgemäß benutzt werden. Jede Anwendung, die sich von der in dieser Anleitung beschriebenen unterscheidet, wird als unrichtig angesehen. Die Haftung für jegliche Beschädigung oder Verletzung, entstanden infolge einer unrichtigen Anwendung, wird der Benutzer und nicht der Hersteller tragen.
- Um dieses Elektrowerkzeug richtig zu betreiben, müssen Sie die Sicherheitsregeln, die allgemeine Anweisungen und die hier angegebenen Arbeitshinweise beachten. Alle Benutzer müssen sich mit dieser Betriebsanleitung bekanntmachen und über die potentiellen Risiken bei der Arbeit mit dem Elektrowerkzeug informieren. Kinder und körperlich schwache Menschen dürfen das Elektrowerkzeug nicht benutzen. Kinder müssen unter ständigem Aufsicht sein, wenn sie sich in der Nähe des Platzes, an dem man mit dem Elektrowerkzeug arbeitet, befinden. Es ist verbindlich auch präventive Sicherheitsmaßnahmen zu ergreifen. Das gleiche gilt auch bezüglich des Einhaltens der Regeln für Gesundheit und Sicherheit.
- Der Hersteller trägt keine Haftung für die vom Benutzer gemachten Änderungen des Elektrowerkzeugs oder für Beschädigungen und Schaden, entstanden infolge solcher Änderungen.

Auch wenn das Elektrowerkzeug bestimmungsgemäß benutzt wird, ist es unmöglich dass alle restlichen Risikofaktoren eliminiert werden. Die nachstehend aufgezählten Gefahren können in Zusammenhang mit den konstruktiven Besonderheiten und dem Design des Elektrowerkzeugs entstehen.

- Beschädigungen der Lungen, wenn Sie keine Schutzmaske tragen.
- Beschädigungen des Gehörs, wenn Sie keinen Gehörschutz tragen.
- Das Elektrowerkzeug darf nicht im Freien bei Regenwetter, in einer feuchten Umgebung (nach Regen) oder in der Nähe von leicht entzündbaren Flüssigkeiten und Gasen benutzt werden. Der Arbeitsplatz muss gut beleuchtet sein.

Bekanntmachung mit dem Elektrowerkzeug

Bevor Sie mit dem Bandschleifer zu arbeiten beginnen, machen Sie sich bekannt mit seinen operativen Besonderheiten und den Sicherheitsbedingungen.

Verwenden Sie das Elektrowerkzeug und seine Zubehörteile nur bestimmungsgemäß. Jede andere Verwendung ist ausdrücklich verboten.

1. Vordergriff
2. Hauptgriff
3. Staubsack
4. Feststellknopf
5. Ein-Aus-Schalter
6. Spannhebel
7. Vordere Antriebswelle des Schleifbandes
8. Anzeiger für die Banddrehrichtung
9. Justierknopf für Positionieren des Schleifbandes auf den Wellen.
10. Staubgang

Arbeitsanweisungen

Dieses Elektrowerkzeug kann mit einphasiger Wechselspannung versorgt werden. Es besitzt eine doppelte Isolierung nach EN 60745 und IEC 60745 und kann an Steckdosen ohne Schutzklemmen angeschlossen werden. Die Funkstörungen entsprechen der EMV-Richtlinie 2004/108/EC zur Elektromagnetischen Verträglichkeit.

BEVOR SIE MIT DER ARBEIT BEGINNEN



WARNUNG: Überprüfen Sie ob die Netzspannung der Spannung, angegeben auf dem Typenschild des Elektrogerätes entspricht.

- Überprüfen Sie die Stellung des Ein-/Aus Schalters. Das Elektrowerkzeug soll zum Netz nur bei ausgeschaltetem Schalter angeschlossen und von ihm getrennt werden. Falls Sie den Stecker in die Steckdose stecken, solange der Schalter eingeschaltet ist, wird das Elektrowerkzeug sofort starten, was eine Voraussetzung für Unfall ist.
- Überzeugen Sie sich in der Ganzheit des Netzkabels und des Steckers. Falls das Netzkabel beschädigt ist, soll sein Austausch von dem Hersteller oder von Servicefachmann vorgenommen werden, um die Gefahren bei dem Austausch zu vermeiden.

EIN- UND AUSSCHALTEN

Kurzzeitige Betätigung: (Abb. 1)

Einschalten: Schalter (5) gedrückt.

Ausschalten: Schalter (5) loslassen.

Dauerbetrieb: (Abb. 2)

Einschalten: Schalter (5) drücken und in dieser Stellung mit dem Feststellknopf (4) arretieren.

Ausschalten: Schalter (5) einmal drücken und sofort loslassen.

INAU DES SCHLEIFBANDES



WARNUNG: Schalten Sie das Elektrowerkzeug aus und ziehen Sie den Stecker aus der Steckdose.

1. Den Spannhebel (6) ganz herausschwenken und das alte Schleifband abnehmen. (Abb. 3)
2. Überprüfen Sie, ob das neue Schleifband leicht aufzulegen ist und ihre Kanten nicht verschlissen sind.
3. Die Pfeilrichtungen auf der Schleifbandinnenseite und dem Gerätegehäuse müssen übereinstimmen. (Abb. 4)
4. Den Spannhebel (6) wieder in Ausgangsstellung zurückschwenken. (Abb. 5)
5. Stecken Sie den Stecker in die Steckdose und indem Sie das Elektrowerkzeug fest mit beiden Händen halten, schalten Sie es ein. Lassen Sie das Schleifband sich kurz drehen.
6. Solange sich das Schleifband dreht, den Bandlauf in der Mitte der Welle (7) mit dem Justierkopf (9) regeln. (Abb. 6)
7. Wiederholen Sie alle diese Operationen, bis das Schleifband richtig ausgerichtet wird.
8. Schalten Sie das Elektrowerkzeug ein, um sich zu überzeugen, dass die Einstellungen richtig sind.



WARNUNG: Arbeiten Sie mit dem Elektrowerkzeug nicht, falls sein Schleifband verschlissen oder beschädigt ist.



WARNUNG: Schleifen vom Holz und Metall mit gleichem Schleifband ist unzulässig. Die Metallteilchen setzen sich auf dem Band fest und werden die Holzfläche beschädigen.

SCHLEIFBANDWAHL

1. In den spezialisierten Geschäften können verschiedene Schleifbänder gekauft werden: grobes (Körnung 40), mittleres (Körnung 100) und feines (Körnung 120).
2. Verwenden Sie das grobe Schleifband für grobe Bearbeitung, das mittlere – für besseres Glätten und das feine – für Beendigungsarbeiten.
3. Die beste Variante ist, Probeschleifen zu machen, um den optimalen Grad für die konkrete Arbeit zu bestimmen.
4. Um die Vorteile des Bandschleifers voll ausnutzen zu können, sollen Sie immer Schleifbänder von guter Qualität kaufen.

HINWEIS: Nach dem Schleifen mit dem Bandschleifer, verwenden Sie Vibroschleifband für Erreichen von idealen Ergebnissen.

SCHLEIFEN

1. Diese Elektrowerkzeuge sind zum Schleifen von Holz, Metall, Kunststoff und ähnlichen Werkstoffen bestimmt. Sie werden hauptsächlich für schnelles Abtragen von größeren Mengen des Stoffes verwen-

det. Benutzen Sie dieses Gerät nicht zur Magnesiumbearbeitung.

2. Überzeugen Sie sich, dass das Schleifband gut angelegt ist.
3. Stecken Sie den Stecker des Netzkabels in die Steckdose.
4. Setzen Sie das Gerät auf das zu bearbeitende Werkstück und üben Sie geringen Schleifdruck aus. (Abb. 7)
5. Drücken Sie den Ein-/Ausschalter und warten Sie ab, bis das Elektrowerkzeug die höchste Geschwindigkeit erreicht, bevor Sie mit dem Schleifen beginnen.
6. Drücken Sie den Feststellknopf für Ein-/Ausschalter, wenn Sie dauernd arbeiten wollen.
7. Schleifen Sie in Richtung der Materialstruktur mit parallelen und sich überlappenden Bewegungen.
8. Beim Abschleifen von Farbbrechen oder Glatten von sehr unebenem Holzmaterial, schleifen Sie unter einem Winkel von 45° in beiden Richtungen. Dann beenden Sie die Arbeit mit Bewegungen in Richtung der Materialstruktur.
9. Verwenden Sie die Vorderwelle nur bei Schleifen von Eckkanten und ungeraden Formen.
10. Nehmen Sie das Gerät von dem zu bearbeitenden Material weg, bevor Sie es ausschalten.
11. Vergessen Sie nicht, die Hände weg von dem sich beweglichen Schleifband zu halten, weil es sich gewisse Zeit nach Ausschalten des Gerätes dreht.
12. Tragen Sie Schutzbrille, Gehörschutz und Staubmaske.

STAUBABSAUGUNG

1. Ziehen Sie den Stecker aus der Steckdose.
2. Stecken Sie den Kunststoffadapter des Staubsacks fest in den Staubgang (10). (Abb. 8)
3. Bevor Sie den Staubsack wegnehmen, ziehen Sie den Stecker aus der Steckdose.



WARNUNG: Für die optimale Beseitigung des Staubes, entleeren Sie den Staubsack immer, wenn er halbvoll ist. Verwenden Sie den Staubsack nicht, wenn Sie Metall schleifen. Die heißen Metallteilchen können den Staub oder die sich im Staubsack befindlichen Holzteilchen entzünden.

Reinigung des Staubsacks: Nehmen Sie den Staubsack ab und entleeren Sie ihn, indem Sie leicht klopfen, um den Staub zu beseitigen. Von Zeit zu Zeit sollen Sie den Sack abnehmen und ihn umdrehen, um den Staub aus dem Stoff mit einer weichen Bürste auszubürsten.

4. Sie können auch einen Adapter für Anschluss an einen Staubsauger oder Absaugsystem verwenden.
5. Der Adapter wird in den Staubgang (10) gesteckt.

ZUBEHÖRTEILE

Staubabsaugadapter, Staubsack, Schleifband mit Körnung 80 auf dem Gerät montiert.

Wartung



WARNUNG: Schalten Sie das Elektrowerkzeug immer aus und ziehen Sie den Stecker aus der Steckdose vor jeder Überprüfung oder Wartungsarbeit.

Überprüfen Sie regelmäßig, ob die Schrauben des Gehäuses fest angezogen sind. Bei längerem Gebrauch können sich die Schrauben von den Vibrationen lösen. Ölen Sie regelmäßig alle sich beweglichen Teile.

BÜRSTEN WECHSELN

Bei verschlissenen Bürsten sollen die beiden Bürsten gleichzeitig durch Originalbürsten in einem SPARKY-Service ersetzt werden.

REINIGEN

Überprüfen Sie regelmäßig, ob im Lüftungsgitter in der Nähe des Motors oder um die Umschalter kein Staub oder keine fremde Körper eingedrungen sind. Verwenden Sie eine weiche Bürste für die Entfernung des Staubs. Um Ihre Augen zu schützen, tragen Sie während der Reinigung Schutzbrille.

Falls der Maschinenkörper gereinigt werden soll, wischen Sie ihn mit einem weichen feuchten Tuch. Sie können eine schwache Waschmittellösung verwenden.



WARNUNG: Die Verwendung von Alkohol, Benzin oder andere Lösungsmittel ist untersagt. Verwenden Sie nie fressende Mittel für die Reinigung der Kunststoffteile.



WARNUNG: Das Eindringen vom Wasser in die Maschine ist nicht zulässig.

WICHTIG: Um eine sichere Arbeit mit dem Elektrowerkzeug und seine Zuverlässigkeit zu gewährleisten, sollen alle Reparatur-, Wartungs- und Einstellarbeiten (einschl. die Überprüfung und das Auswechseln der Bürsten) in den autorisierten SPARKY – Servicestellen bei Verwendung von Originalersatzteile durchgeführt werden.

Garantie

Die Garantiefrist der SPARKY-Elektrowerkzeuge wird im Garantieschein bestimmt.

Schäden, die auf natürliche Abnutzung, Überlastung oder unsachgemäße Handhabung zurückzuführen sind, bleiben von der Garantie ausgeschlossen.

Schäden, die durch Material- und/oder Herstellerfehler entstanden sind, werden unentgeltlich durch Ersatzlieferung oder Reparatur beseitigt.

Beanstandungen bezüglich eines beschädigten SPARKY-Elektrowerkzeugs können nur anerkannt werden, wenn das Gerät unzerlegt (im ursprünglichen Zustand) dem Lieferanten oder der befugten Kundendienstwerkstatt vorgelegt wird.

Bemerkungen

Lesen Sie aufmerksam die ganze Betriebsanleitung durch, bevor Sie mit der Arbeit beginnen.

Der Hersteller behält sich das Recht vor, Verbesserungen und Änderungen in seinen Erzeugnissen und in den Spezifikationen ohne Voranmeldung vorzunehmen. Die Spezifikationen können für die verschiedenen Länder unterschiedlich sein.

Sommaire

Introduction	16
Caractéristiques techniques	18
Avertissements de sécurité généraux pour l'outil	19
Règles de sécurité additionnelles pour les perceuses	20
Nomenclature	A/21
Utilisation	21
Entretien	22
Garantie	23

DEBALLAGE

Grâce aux techniques modernes de fabrication, il est improbable que votre outil soit défectueux ou qu'une pièce soit manquante. Si toutefois vous trouvez une anomalie, n'utilisez pas l'outil avant que les pièces aient été remplacées ou le défaut corrigé. Ne pas observer cette règle pourrait causer des blessures graves.

MONTAGE

Les perceuses a bande sont emballées complètement montées, excepté le tube adaptateur d'extraction de la poussière et du sac collecteur de la poussière.

Introduction

Votre nouvel outil a été conçu et produit selon tous les standards de qualité pour répondre aux exigences les plus élevées. Son exploitation est facile et sécurisée. Et avec une utilisation correcte il vous servira longtemps.

AVERTISSEMENT!



Lire attentivement les instructions avant d'utiliser votre nouvel outil. Prêter attention aux sections «**Avertissement**». Votre outil électrique possède des caractéristiques qui facilitent votre travail. Cet instrument a été conçu et produit selon toutes les exigences de sécurité pour que son usage et son entretien soient faciles.



Ne pas jeter les outils électroportatifs avec les ordures ménagères!

Les déchets provenant d'outils électroportatif ne doivent pas être ramassés avec les ordures ménagères. Prière de recycler sur les lieux qui y sont spécialement destinés. Contacter les autorités locales ou un représentant pour des consultations concernant le recyclage.

RESPECT DE L'ENVIRONNEMENT



Récupération des matières premières plutôt qu'élimination des déchets.

En vue à la protection de l'environnement, les appareils, comme d'ailleurs leurs accessoires et emballages, doivent pouvoir suivre chacun une voie de recyclage appropriée. Nos pièces en matières artificielles ont été marquées en vue d'un recyclage sélectif des différents matériaux.

LÉGENDE

L'outil électrique porte une plaque décrivant les signes spéciaux. Ils apportent une information importante quant au produit ou des instructions d'utilisation.



Portez des équipements de protection adaptés: casque anti-bruit



Double isolation pour une meilleure sécurité.



Le raccordement à un aspirateur.



La conformité aux directives européennes applicables



La conformité aux exigences formulées dans les textes légaux russes.



La conformité aux exigences formulées dans les textes légaux ukrainiens.



Prenez connaissance de la consigne d'utilisation.

YYYY-Www

Période de production, les symboles variables étant les suivants :
YYYY - année de production, ww - semaine calendaire

MBS

PONCEUSE À BANDE

Caractéristiques techniques

Modèle:	MBS 776
▪ Puissance absorbée	750 W
▪ Vitesse à vide	230 m/min
▪ Zone de ponçage	76 x 130 mm
▪ Taille de la bande	76 x 457 mm
▪ Poids (procédure EPTA 01/2003):	2.9 kg
▪ Classe de protection (EN 60745) <input type="checkbox"/>	II
Informations sur les bruits et les vibrations	
▪ Emission de bruit (Valeurs de mesure obtenues conformément à la EN 60745):	
A-niveau pondéré de pression sonore L_{pA}	89 dB(A)
Indéterminé K_{pA}	3.0 dB
A-niveau pondéré de puissance sonore L_{wA}	100 dB(A)
Indéterminé K_{wA}	3.0 dB
 Utilisez des protecteurs auditifs!	
▪ Emission de vibrations (déterminées conformément au point 6.2.7 EN 60745-1):	
<i>Valeur globale des vibrations (somme vectorielles sur les trois axes) selon EN 60745</i>	
Valeur des vibrations émises a_h	4.8 m/s ²
Indéterminé K	1.5 m/s ²

L'amplitude d' accélération indiquée dans ces instructions d'utilisation a été mesurée suivant les méthodes de mesurage conformément à la norme EN 60745 et peut être utilisée pour une comparaison d'appareils. Le niveau de vibration peut être utilisé pour faire une estimation provisoire du degré d'influence vibratoire.

Le niveau de vibration annoncé concerne la fonction principale de l'outil. Dans des cas où l'outil est destinée à une autre utilisation ou avec d'autres accessoires, ou s'il est mal entretenu, le niveau de vibration peut s'écarter de celui qui a été indiqué. Si c'est le cas, le degré d'influence peut fortement augmenter au cours de l'utilisation

Pour une estimation précise de l'influence vibratoire pendant un certain temps d'utilisation, il est recommandé de prendre aussi en considération les espaces de temps pendant lesquels l'appareil est éteint ou sous tension, mais pas vraiment utilisé. Ceci peut réduire considérablement l'influence vibratoire pendant toute la durée du travail.

Entretenez l'outil et ses accessoires en bon état. Gardez vos mains chaudes au cours de son utilisation – cela va diminuer les conséquences négatives lorsque vous travaillez à des hauts degrés de vibrations.

Les poussières de matériaux tels que peintures contenant du plomb, certains bois, minéraux ou métaux, peuvent être nuisibles à la santé. Toucher ou aspirer les poussières peut entraîner des réactions allergiques et/ou des maladies respiratoires auprès de l'utilisateur ou de personnes se trouvant à proximité.

Certaines poussières telles que les poussières de chêne ou de hêtre sont considérées cancérigènes, surtout en connexion avec des additifs pour le traitement de bois (chromate, lazure). Les matériaux contenant de l'amiante ne doivent être travaillés que par des personnes qualifiées.

- Si possible, utilisez une aspiration des poussières.
- Afin d'atteindre un haut degré d'aspiration de la poussière, lors du travail avec cet outil électroportatif utilisez un aspirateur spécialement adapté pour l'aspiration de poussière de bois ou pour l'aspiration de poussière de bois et/ou poussière de minéraux.
- Veillez à bien aérer la zone de travail.
- Il est recommandé de porter un masque respiratoire de la classe de filtre P2.

Respectez les règlements en vigueur dans votre pays spécifiques aux matériaux à traiter.

Avertissements de sécurité généraux pour l'outil



AVERTISSEMENT! Lire tous les avertissements de sécurité et toutes les instructions. *Ne pas suivre les avertissements et instructions peut donner lieu à un choc électrique, un incendie et/ou une blessure sérieuse.*

Conserver tous les avertissements et toutes les instructions pour pouvoir s'y reporter ultérieurement.

Le terme «outil» dans les avertissements fait référence à votre outil électrique alimenté par le secteur (avec cordon d'alimentation) ou votre outil fonctionnant sur batterie (sans cordon d'alimentation).

1. SÉCURITÉ DE LA ZONE DE TRAVAIL

- Conservier la zone de travail propre et bien éclairée. Les zones en désordre ou sombres sont propices aux accidents.
- Ne pas faire fonctionner les outils électriques en atmosphère explosive, par exemple en présence de liquides inflammables, de gaz ou de poussières. Les outils électriques produisent des étincelles qui peuvent enflammer les poussières ou les fumées.
- Maintenir les enfants et les personnes présentes à l'écart pendant l'utilisation de l'outil. Les distractions peuvent vous faire perdre le contrôle de l'outil.

2. SÉCURITÉ ÉLECTRIQUE

- Il faut que les fiches de l'outil électrique soient adaptées au socle. Ne jamais modifier la fiche de quelque façon que ce soit. Ne pas utiliser d'adaptateurs avec des outils à branchement de terre. *Des fiches non modifiées et des socles adaptés réduisent le risque de choc électrique.*
- Éviter tout contact du corps avec des surfaces reliées à la terre telles que les tuyaux, les radiateurs, les cuisinières et les réfrigérateurs. *Il existe un risque accru de choc électrique si votre corps est relié à la terre.*
- Ne pas exposer les outils à la pluie ou à des conditions humides. *La pénétration d'eau à l'intérieur d'un outil augmentera le risque de choc électrique.*
- Ne pas maltraiter le cordon. Ne jamais utiliser le cordon pour porter, tirer ou débrancher l'outil. Maintenir le cordon à l'écart de la chaleur, du lubrifiant, des arêtes ou des parties en mouvement. *Des cordons endommagés ou emmêlés augmentent le risque de choc électrique.*
- Lorsqu'on utilise un outil à l'extérieur, utiliser un prolongateur adapté à l'utilisation extérieure. *L'utilisation d'un cordon adapté à l'utilisation extérieure réduit le risque de choc électrique.*
- Si l'usage d'un outil dans un emplacement humide est inévitable, utiliser une alimentation protégée par un dispositif à courant différentiel résiduel (RCD). *L'usage d'un RCD réduit le risque de*

choc électrique.

3. SÉCURITÉ DES PERSONNES

- Rester vigilant, regarder ce que vous êtes en train de faire et faire preuve de bon sens dans votre utilisation de l'outil. Ne pas utiliser un outil lorsque vous êtes fatigué ou sous l'emprise de drogues, d'alcool ou de médicaments. *Un moment d'inattention en cours d'utilisation d'un outil peut entraîner des blessures graves des personnes.*
 - Utiliser un équipement de sécurité. Toujours porter une protection pour les yeux. Les équipements de sécurité tels que les masques contre les poussières, les chaussures de sécurité antidérapantes, les casques ou les protections acoustiques utilisés pour les conditions appropriées réduiront les blessures des personnes.
 - Éviter tout démarrage intempestif. S'assurer que l'interrupteur est en position arrêté avant de brancher l'outil au secteur et/ou au bloc de batteries, de le ramasser ou de le porter. *Porter les outils en ayant le doigt sur l'interrupteur ou brancher des outils dont l'interrupteur est en position marche est source d'accidents.*
 - Retirer toute clé de réglage avant de mettre l'outil en marche. *Une clé laissée fixée sur une partie tournante de l'outil peut donner lieu à des blessures des personnes.*
 - Ne pas se précipiter. Garder une position et un équilibre adaptés à tout moment. *Cela permet un meilleur contrôle de l'outil dans des situations inattendues.*
 - S'habiller de manière adaptée. Ne pas porter de vêtements amples ou de bijoux. Garder les cheveux, les vêtements et les gants à distance des parties en mouvement. *Des vêtements amples, des bijoux ou les cheveux longs peuvent être pris dans des parties en mouvement.*
 - Si des dispositifs sont fournis pour le raccordement d'équipements pour l'extraction et la récupération des poussières, s'assurer qu'ils sont connectés et correctement utilisés. *Utiliser des collecteurs de poussière peut réduire les risques dus aux poussières.*
- ## 4. UTILISATION ET ENTRETIEN DE L'OUTIL
- Ne pas forcer l'outil. Utiliser l'outil adapté à votre application. *L'outil adapté réalisera mieux le travail et de manière plus sûre au régime pour lequel il a été construit.*
 - Ne pas utiliser l'outil si l'interrupteur ne permet pas de passer de l'état de marche à arrêté et vice versa. *Tout outil qui ne peut pas être commandé par l'interrupteur est dangereux et il faut le réparer.*
 - Débrancher la fiche de la source d'alimentation en courant et/ou le bloc de batteries de l'outil avant tout réglage, changement d'accessoires ou avant de ranger l'outil. *De telles mesures de sécurité préventives réduisent le risque de démarrage accidentel de l'outil.*
 - Conserver les outils à l'arrêt hors de la portée des enfants et ne pas permettre à des personnes ne connaissant pas l'outil ou les présentes instruc-

tions de le faire fonctionner. Les outils sont dangereux entre les mains d'utilisateurs novices.

- e) **Observer la maintenance de l'outil. Vérifier qu'il n'y a pas de mauvais alignement ou de blocage des parties mobiles, des pièces cassées ou toute autre condition pouvant affecter le fonctionnement de l'outil. En cas de dommages, faire réparer l'outil avant de l'utiliser. De nombreux accidents sont dus à des outils mal entretenus.**
- f) **Garder affûtés et propres les outils permettant de couper. Des outils destinés à couper correctement entretenus avec des pièces coupantes tranchantes sont moins susceptibles de bloquer et sont plus faciles à contrôler.**
- g) **Utiliser l'outil, les accessoires et les lames etc., conformément à ces instructions, en tenant compte des conditions de travail et du travail à réaliser. L'utilisation de l'outil pour des opérations différentes de celles prévues pourrait donner lieu à des situations dangereuses.**

5. MAINTENANCE ET ENTRETIEN

- a) **Faire entretenir l'outil par un réparateur qualifié utilisant uniquement des pièces de rechange identiques. Cela assurera que la sécurité de l'outil est maintenue.**

Règles de sécurité complémentaires pour les ponceuses

- **Maintenez l'appareil par les surfaces de saisie isolées car la bande de ponceuse peut toucher le propre câble de réseau secteur. L'endommagement d'un conducteur dans lequel la tension passe, peut mettre les composants métalliques de l'appareil sous tension et mener à une décharge électrique.**
- **Portez toujours des lunettes de protection et une protection antibruit, de même qu'un masque de protection contre la poussière. La poussière et les particules abrasives qui se détachent pendant le travail représentent un danger grave pour votre santé.**
- **Débranchez toujours l'outil électroportatif du réseau d'alimentation avant d'entreprendre sur celui-ci des opérations de réparation, de réglage ou avant de remplacer le papier d'émeri.**
- **Pendant le travail, serrez toujours solidement l'appareil avec les deux mains et tenez votre corps en position stable. L'outil électroportatif est guidé de manière plus sûre lorsqu'on le tient des deux mains.**
- **Utilisez la machine uniquement pour le ponçage à sec. La pénétration de l'eau dans la machine augmente le risque d'électrocution.**
- **Ne travaillez pas avec des bandes de ponçage usées, déchirées ou bourrées de poussière. Les bandes de ponçage endommagées peuvent se rompre, être projetées vers l'extérieur et blesser une personne.**
- **Afin d'éviter une éventuelle surchauffe, déroulez toujours jusqu'au bout le câble de rallonge à dérouler.**
- **Lorsqu'il est nécessaire d'utiliser une rallonge, assu-**

rez-vous que la section de son câble est conforme à la force du courant consommé par l'outil électroportatif utilisé et que la rallonge est en parfait état.

- **Tenez le câble d'alimentation électrique de l'outil à l'écart de l'aire de travail de celui-ci.**
- **A la suite d'un long travail, les parties métalliques extérieures et les accessoires peuvent devenir très chauds. Ne touchez pas l'outil de travail ou la pièce traitée immédiatement après la fin du travail: ils peuvent être très chauds et vous risquez de vous brûler.**
- **Dans la mesure du possible, utilisez toujours un étrier ou un étiau pour fixer le matériau traité.**
- **Mettez l'outil électroportatif en contact avec le matériau traité après l'avoir mis en marche et arrêtez-le après l'avoir sorti du matériau.**
- **Arrêtez toujours l'outil électroportatif avant de le mettre de côté.**
- **Lors du travail, exercez une pression légère. Le propre poids de l'outil électroportatif est suffisant pour assurer une bonne productivité. Une pression excessive ne mène pas à une augmentation de la productivité, mais surchauffe le moteur électrique et accélère l'usure de la bande.**
- **La poussière se dégageant lors du traitement de certains matériaux contenant du quartz (du dioxyde de silicium) est dangereuse pour la santé. Ne jamais traiter de matériaux contenant de l'amiante.**
- **Lorsque vous poncez du bois, ne manquez pas d'utiliser un sac destiné à recueillir les poussières ou un système pour l'élimination des poussières.**
- **Avant d'utiliser l'outil électroportatif pour le traitement d'un métal, enlevez toujours le sac destiné à recueillir les poussières, car les étincelles risquent d'enflammer les poussières qui s'y trouvent.**
- **Ne touchez pas la bande en mouvement.**
- **Assurez-vous d'avoir éliminé tous les corps étrangers, par exemple, les clous et les vis dans le matériau traité, avant le début du travail.**
- **Des chiffons, des câbles, des cordes et d'autres objets similaires ne doivent jamais être laissés à proximité du lieu de travail.**
- **Avant d'utiliser l'outil électroportatif sur une pièce concrète, mettez-le en marche et laissez-le fonctionner à vide un certain temps. Pendant le travail, l'instrument doit se trouver à au moins 200 mm de votre visage et de votre corps.**



AVERTISSEMENT: Avant de brancher l'outil électroportatif au réseau d'alimentation électrique (à une prise, une douille, une borne), assurez-vous que la tension de celui-ci est bien celle indiquée sur la plaquette contenant les caractéristiques techniques de cet outil. Une tension supérieure à la tension nominale peut blesser gravement l'utilisateur et endommager la machine.

- **Une source de courant à tension plus élevées que celle indiquée pour l'outil peut causer à l'opérateur de sérieux dommages dus au courant électrique et en outre endommager l'outil.**
- **Si vous avez des hésitations à ce sujet, ne branchez pas l'outil au réseau électrique.**
- **L'utilisation d'une source d'alimentation à tension plus**

basse que celle indiquée sur la plaquette de l'outil électroportatif endommagera le moteur électrique.

- L'appareil doit être utilisé uniquement pour les travaux pour lesquels il a été prévu. Toute autre utilisation, différente de celle décrite dans la présente instruction, doit être considérée comme abusive. Le producteur décline toute responsabilité en cas de dommage ou de blessure causée par une utilisation abusive, cette responsabilité étant alors entièrement assumée par l'utilisateur.
- Afin d'utiliser l'appareil correctement, vous devez respecter les règles de sécurité, les consignes générales et celles concernant l'exploitation qui figurent dans le présent document. Tous les utilisateurs doivent avoir pris connaissance de cette instruction d'exploitation et être informés sur les risques potentiels lors du travail avec l'outil électroportatif. Les enfants et les personnes ne possédant pas la force physique nécessaire ne doivent pas utiliser l'outil. Les enfants se trouvant dans la zone de travail avec l'outil électroportatif doivent être sous une surveillance incessante. Il est indispensable que vous entrepreniez également des mesures de sécurité préalables. Ceci est également valable pour les principales consignes concernant la salubrité et la sécurité du travail.
- Le producteur décline toute responsabilité en cas de modifications apportées à l'outil électroportatif ou de dommages provoqués par ces modifications.

Même lorsque l'appareil est utilisé en conformité avec sa destination, il est impossible d'écarter tous les facteurs de risque. Les dangers décrits ci-dessous peuvent être engendrés par les particularités de conception et de construction de l'outil électroportatif.

- Des lésions des poumons si vous ne portez pas de masque respiratoire.
- Des lésions de l'ouïe si vous ne portez pas de protections auditives.
- L'outil électroportatif ne doit pas être utilisé à l'extérieur lorsqu'il pleut, dans un milieu humide (après la pluie) ou à proximité de liquides et de gaz facilement inflammables. Le lieu de travail doit être bien éclairé.

Nomenclature

Avant d'utiliser l'outil, étudiez toutes les caractéristiques de travail et règles de sécurité. N'utilisez l'outil et les accessoires que pour les usages prévus. Toute utilisation autre que la prévue est expressément interdite.

1. Poignée avant
2. Poignée arrière
3. Sac de récupération de la poussière
4. Touche de maintien de l'interrupteur
5. Interrupteur marche/arrêt
6. Commande de tension de la bande
7. Rouleau avant
8. Flèche indiquant le sens de rotation
9. Commande de centrage de la bande
10. Accessoire d'extraction de la poussière

Utilisation

L'outil électrique est alimenté en courant alternatif monophasé. L'isolation double selon EN 60745 et IEC 60745 permet de le brancher dans les prises sans borne de protection (terre). Pour ce qui est des interférences radio, il est conforme aux la directive sur la compatibilité électromagnétique 2004/108/EC.

AVANT LE DÉBUT DE TRAVAIL



AVERTISSEMENT: Vérifier si la tension du réseau électrique correspond à la tension indiquée sur le tableau des caractéristiques de l'outil.

- Vérifier la position de l'interrupteur Marche/Arrêt. Le câble d'alimentation ne devra être branché ou débranché qu'avec l'interrupteur en position Arrêt. Si la fiche du câble sera branchée lorsque l'interrupteur est fixé en position marche, l'outil va aussitôt commencer à tourner, en créant ainsi un risque d'accident.
- Vérifier le bon état du câble d'alimentation et sa fiche. Un câble défectueux devra être remplacé par le producteur ou une station service autorisée afin d'éliminer tout risque d'un remplacement inapproprié.

MISE EN MARCHÉ – ARRÊT

Travail de courte durée: (Fig. 1)

Mise en marche: interrupteur (5) est appuyé.

Arrêt: interrupteur (5) est relâché.

Travail continu: (Fig. 2)

Mise en marche: interrupteur (5) est appuyé et bloqué en cette position avec le bouton (4).

Arrêt: interrupteur (5) est appuyé une seule fois et relâché de suite.

CHANGER UNE BANDE DE PONCEUSE



AVERTISSEMENT: Arrêtez la ponceuse et débranchez la fiche secteur.

1. Tirez le levier (6) pour détendre la bande. Retirez la bande usée. (Fig. 3)
2. Insérez une bande neuve sur les rouleaux. Assurez-vous qu'elle n'est pas usée.
3. Assurez-vous que les flèches indiquant le sens de rotation, situées sur la bande et sur la ponceuse soient identiques. (Fig. 4)
4. Refermez le levier (6) pour tendre la bande. (Fig. 5)
5. Démarrez l'appareil. Laissez la bande tourner.
6. La nouvelle bande peut sortir des rouleaux (cela signifie qu'elle n'est pas centrée), vous devez donc centrer la bande en tournant le bouton de commande (9) pour aligner la bande au centre du rouleau (7). (Fig. 6)
7. L'appareil est réglé lorsque la bande reste centrée en mouvement.
8. Démarrez la ponceuse pour s'assurer que la bande est centrée.



AVERTISSEMENT: N'utilisez pas la ponceuse si la bande est usée.



AVERTISSEMENT: N'utilisez pas la même bande pour ponçage de bois et de métal.

CHOISIR LE CONVENABLE PAPIER ABRASIF

1. Utilisez un papier à gros grain pour les surfaces rugueuses, un grain moyen pour les surfaces lisses et un grain fin pour la finition.
2. Si possible faites un essai sur une chute pour déterminer le papier optimal.
3. L'efficacité et la qualité du ponçage dépendent de la qualité du papier.

NOTE: Pour des meilleurs résultats utilisez une ponceuse vibrante après la ponceuse à bande.

PONAGE

1. Ces outils sont conçus pour un ponçage de bois, de métal, de plastique et d'autres matériaux similaires. Ils sont utilisés surtout pour écarter rapidement de grandes quantités de matériel. N'utilisez pas ces ponceuses pour traiter du magnésium.
2. Assurez-vous que la bande abrasive est bien installée.
3. Branchez la fiche secteur.
4. Posez la ponceuse sur la surface de la pièce de travail et poussez légèrement. (Fig. 7)
5. Poussez l'outil et attendez que la bande atteigne la pleine vitesse avant de commencer de travailler.
6. Poussez la touche de maintien de l'interrupteur (4) pour un travail continu.
7. Poncez dans le sens du fil du matériel avec des mouvements parallèles.
8. Pour écarter de la peinture ou pour aplanir du bois très rugueux poncez à l'angle 45 degrés et finissez avec des mouvements dans le sens du fil du matériel.
9. Utilisez le rouleau avant (7) pour poncer des angles.
10. Retirez l'outil de la pièce de travail avant de l'éteindre.
11. Ne touchez pas la bande. Elle maintiendra sa rotation quelques secondes de plus.
12. Portez des protections pour les yeux et les oreilles et utilisez un masque à poussière.

RECUPERATION DE LA POUSSIERE

1. Débranchez l'outil.
2. La partie en plastique du sac à poussière (3) se glisse dans l'orifice (10) prévu à cet effet, situé sur la ponceuse à bande. (Fig. 8)
3. Débranchez l'outil avant de retirer et videz le sac à poussière.



AVERTISSEMENT: Pour une récupération optimale de poussière videz le sac quand il est plein. Ne pas utiliser un système d'extraction de poussière pour couper du métal. Les étincelles peuvent enflammer la poussière ou le sac.

Nettoyage du sac à poussière: Pour vider le sac, détachez-le et secouez légèrement pour enlever la poussière. Renvoyez le sac régulièrement et brossez la poussière en utilisant une brosse molle.

4. Vous pouvez utiliser un adaptateur pour brancher la ponceuse à un aspirateur de poussière.
5. L'adaptateur se glisse dans l'ouverture d'extraction de la poussière (10).

ACCESSOIRES

Adaptateur, sac à poussières, bande de polissage à grain 80 montée sur la machine

Entretien



AVERTISSEMENT: Avant toute intervention d'inspection ou d'entretien veuillez arrêter la machine et débrancher le câble d'alimentation de la prise. Vérifier régulièrement le serrage des vis du corps de la machine. Les vibrations pendant le travail provoquent le desserrage des vis.

Les parties tournantes doivent être graissées régulièrement.

CHANGER LES BALAIS

Quand les balais sont usés, tous les deux devront être changés en même temps avec des balais d'origine dans un service après-vente agréé SPARKY.

NETTOYAGE

La machine et les trous de ventilation doivent être maintenus propres afin d'assurer la sécurité de travail. Il faut vérifier régulièrement s'il n'y a pas des corps étrangers ou poussière accumulée dans la grille de ventilation près du moteur ou dans l'interrupteur. Éliminer la poussière avec une pince douce. Pendant le nettoyage porter des lunettes de protection pour protéger vos yeux.

Le corps de la machine est nettoyé avec un chiffon doux humide. On peut utiliser un détergent non-agressive au besoin.



AVERTISSEMENT: Ne jamais utiliser l'a cool, essence ou autres solvants organiques. Ne jamais utiliser des produits corrosifs pour le nettoyage des parties en plastique.



AVERTISSEMENT: Ne jamais laisser l'eau pénétrer dans la machine.

IMPORTANT: Afin de garantir la sécurité et la fiabilité de travail de la machine tous les travaux de réparation, entretien et réglage, y compris le remplacement des balais moteur, ne devront être faites que par les stations service autorisées de SPARKY en utilisant uniquement des pièces de rechange originales.

Garantie

La période de garantie des outils électroportatifs SPARKY est définie dans le contrat de garantie.

La garantie ne couvre pas les pannes apparues suite à l'usure naturelle, une surcharge ou une mauvaise exploitation.

Les pannes survenues pour cause de matériaux défectueux et/ou d'erreurs de fabrication seront réparées gratuitement ou le produit sera échangé.

Les réclamations pour un instrument SPARKY défectueux seront honorées si la machine est retournée au livreur ou est présenté à un service après-vente agréé assemblé et dans son état original (assemblée).

Note

Lisez attentivement toute cette instruction d'utilisation avant de commencer à vous servir de l'outil.

Le fabricant ne se défait pas du droit d'introduire des améliorations et des changements dans ses produits ainsi que de changer les spécifications sans avis préalable.

Les spécifications peuvent différer selon les pays.

Indice

Introduzione	24
Dati tecnici	26
Avvertenze di sicurezza.....	27
Istruzioni supplementari di sicurezza nel lavoro con levigatrici a nastro	28
Prendere visione dell'elettro utensile	A/29
Istruzioni per l'uso	29
Manutenzione	30
Garanzia	31

PRIMA DELL'USO

Prima dell'uso verificare la presenza di tutti i componenti e degli accessori elencati. In caso di mancanze o apparenti difetti rivolgersi al rivenditore specializzato. L'inosservanza di tale raccomandazione potrebbe provocare gravi incidenti.

ASSEMBLAGGIO

Le levigatrici a nastro vengono fornite imballate e completamente montate, ad eccezione del sacchetto per la polvere e dell'adattatore per aspirapolvere.

Introduzione

Questo utensile SPARKY supererà le Vostre aspettative. La produzione secondo i rigorosi standard di qualità SPARKY assicura un'ottima prestazione. Se utilizzato correttamente, l'utensile risulterà maneggevole e sicuro, e garantirà un uso duraturo.

AVVERTENZA:



Leggere attentamente tutte le istruzioni prima dell'utilizzo dell'utensile. Leggere con cura soprattutto le parti introdotte da "Attenzione!". Questo utensile SPARKY presenta numerose caratteristiche che faciliteranno il Suo lavoro. Sicurezza, qualità ed affidabilità sono punti chiave nello sviluppo di questo utensile, e lo rendono semplice nell'uso e nella manutenzione.



Non smaltire elettro utensili insieme a rifiuti domestici!

Residui di prodotti elettrici devono essere smaltiti separatamente dai rifiuti domestici e sottoposti ad un riciclaggio ecologico. Si prega di informarsi presso le autorità locali o i rivenditori specializzati circa il più vicino luogo di raccolta.

RISPETTO DELL'AMBIENTE



Macchina, accessori ed imballaggio devono essere destinati ad una riutilizzazione ecologica per il recupero di materie prime.

I componenti in plastica sono contrassegnati per relativo riciclaggio.

SIMBOLI

L'etichetta che si trova sulla macchina contiene alcuni simboli. Questi forniscono importanti informazioni sull'utensile o istruzioni sull'uso dello stesso.



Indossare cuffie protettive



Doppio isolamento per una protezione supplementare



Collegamento ad aspirapolvere



Conformità alle norme europee di sicurezza



Conforme alle esigenze dei documenti normativi russi



Conforme alle esigenze dei documenti normativi ucraini



Prendere conoscenza delle istruzioni per l'uso

YYYY-Www



Periodo di produzione, ove i simboli variabili sono:

YYYY – l'anno di produzione, ww – la settimana di calendario consecutiva

MBS

LEVIGATRICE A NASTRO

Dati tecnici

Modello:	MBS 776
▪ Potenza assorbita	750 W
▪ Numero di giri a vuoto	230 m/min
▪ Area di levigatura	76 x 130 mm
▪ Dimensioni del nastro	76 x 457 mm
▪ Peso (EPTA procedura 01/2003):	2.9 kg
▪ Classe di protezione (EN 60745) 	II
Noise and vibration information	
▪ Emissione acustica (I valori sono stati misurati conformemente all'EN 60745):	
A- livello di pressione sonora ponderata L_{pA}	89 dB(A)
Indeterminazione K_{pA}	3.0 dB
A- livello di potenza sonora ponderata L_{wA}	100 dB(A)
Indeterminazione K_{wA}	3.0 dB
 Usare mezzi per protezione dal rumore!	
▪ Emissione di vibrazioni (determinate conformemente al punto 6.2.7 dell'EN 60745-1):	
<i>Valore totale delle vibrazioni (somma vettoriale lungo i tre assi), determinato conformemente alla norma EN 60745</i>	
Valore delle vibrazioni emesse a_h	4.8 m/s ²
Indeterminazione K	1.5 m/s ²

Il livello di vibrazione sopra indicato è stato definito seguendo il metodo di misurazione riportato nella normativa EN 60745 e può essere utilizzato per confrontare tra di loro diversi elettroutensili. Inoltre è adatto per effettuare una stima provvisoria del livello di esposizione.

Il livello di vibrazione si riferisce alle modalità d'uso principali dell'utensile. Tuttavia, se utilizzato per scopi diversi da quelli previsti, con punte poco stabili o senza adeguata manutenzione, il livello di vibrazione può variare. Ciò può aumentare sensibilmente il livello di esposizione durante il lavoro.

Per una precisa definizione del livello di esposizione dovrebbe essere preso in considerazione anche l'arco di tempo in cui l'utensile è spento o funzionante ma non in uso. Ciò può ridurre sostanzialmente il livello di esposizione durante il lavoro.

Utilizzare l'utensile e gli accessori con cura, e maneggiarlo/mantenendolo le mani calde così da ridurre gli effetti dannosi dell'elevato livello di vibrazioni.

Polvere derivante da materiali come vernici contenenti particelle di piombo, alcuni tipi di legno, minerali e metallo potrebbe essere nociva. Il contatto o l'inalazione di tali polveri potrebbe causare reazioni allergiche e/o problemi al sistema respiratorio dell'utente o di terzi.

Talune tipologie di polveri, come ad esempio quella derivante da legno di quercia o faggio, soprattutto se trattati con additivi e conservanti, sono classificate come cancerogene. Si consiglia di fare trattare materiali contenenti asbesto solo a persone esperte.

- Se possibile collegare sempre la macchina ad un dispositivo di aspirazione.
- Per garantire un'area di lavoro pulita utilizzare un aspirapolvere per trucioli e/o minerali insieme all'utensile.
- Tenere l'area di lavoro ben pulita e ventilata.
- Si consiglia l'uso di una mascherina o filtro di classe P2.

Osservare le direttive nazionali relative al materiale da lavorare.

Avvertenze di sicurezza



ATTENZIONE! Leggere tutte le istruzioni d'uso e le avvertenze di sicurezza. L'inosservanza delle istruzioni seguenti può causare folgorazioni, incendi e/o gravi danni a persone.

Conservare con cura queste istruzioni.

Il termine "utensile" in tutte le avvertenze successive si riferisce sia agli utensili collegati alla rete elettrica (con cavo di alimentazione) che agli utensili a batteria (senza cavo).

1. AREA DI LAVORO

- Mantenere l'area di lavoro pulita e ben illuminata. Le zone buie ed ingombre di oggetti favoriscono incidenti.
- Non utilizzare l'utensile in presenza di liquidi infiammabili, gas o polvere. Le scintille generate potrebbero infiammare polvere e/o vapore.
- Tenere a distanza bambini e terzi durante il funzionamento. Per una distrazione potreste perdere il controllo dell'utensile.

2. SICUREZZA ELETTRICA

- La spina dell'utensile deve essere adatta alla presa utilizzata. Non modificare la spina in alcun modo. Non utilizzare adattatori con gli utensili collegati a terra. L'impiego di una spina integra ed una presa adatta riduce i rischi di folgorazione.
- Evitare di toccare con il corpo le superfici collegate a terra quali tubi, radiatori, forni e frigoriferi. Il rischio di folgorazione aumenta se il corpo è collegato a terra.
- Non esporre l'utensile alla pioggia e all'umidità. La penetrazione d'acqua nell'utensile aumenta il rischio di folgorazione.
- Non utilizzare il cavo per scopi diversi da quello previsto. Non utilizzare il cavo per trasportare o tirare l'utensile, oppure per staccare la spina dalla presa. Tenere il cavo lontano da fonti di calore, olio, parti appuntite o in movimento. Cavi danneggiati o attorcigliati aumentano il rischio di folgorazione.
- Se l'utensile viene utilizzato all'aperto, usare una prolunga adatta all'uso esterno. L'impiego di una prolunga da esterno riduce il rischio di folgorazione.
- Se il lavoro in un ambiente umido è strettamente necessario, utilizzare una presa protetta da dispositivo a corrente residua. Ciò riduce i rischi di scosse.

3. SICUREZZA PERSONALE

- L'uso di elettroautensili richiede attenzione e buon senso. Non utilizzare gli utensili se si è stanchi o sotto l'effetto di droghe, alcol o medicinali. Una breve disattenzione può provocare gravi danni alle persone.
- Munirsi di indumenti e dispositivi di protezione. Indossare sempre occhiali da lavoro. L'uso di dispositivi di protezione tra cui mascherina antipolvere,

scarpe antiscivolo, casco e protezioni per l'udito riduce il rischio di danni a persone.

- Evitare l'accensione accidentale. Accertarsi che l'interruttore sia in posizione "OFF" prima di inserire la spina. Se si trasportano gli utensili con il dito sull'interruttore o si inserisce la spina nella presa con l'interruttore in posizione "ON" aumenta il rischio di incidenti.
- Togliere tutte le chiavi di regolazione prima di accendere l'utensile. Una chiave lasciata inserita in una parte rotante di un utensile può provocare danni a persone.
- Non utilizzare l'utensile in condizioni estreme. Mantenere sempre l'equilibrio ed i piedi ben appoggiati a terra. Questo consente un maggior controllo dell'utensile in caso di imprevisti.
- Indossare un abbigliamento adeguato. Non indossare abiti svolazzanti o gioielli. Tenere capelli, vestiti, e guanti lontani dalle parti in movimento. Abiti svolazzanti, gioielli o capelli potrebbero impigliarsi nelle parti in movimento.
- In presenza di apparecchiature per il collegamento a dispositivi di aspirazione e raccolta delle polveri, accertarsi che essi siano collegati ed utilizzarli correttamente. L'uso di queste apparecchiature può ridurre i rischi causati dalla polvere.

4. USO E MANUTENZIONE DELL'UTENSILE

- Utilizzare l'utensile più adatto per il lavoro da svolgere. L'impiego dell'utensile giusto migliora la qualità del lavoro e la sicurezza.
- Non utilizzare l'utensile se non è possibile accenderlo e spegnerlo con l'apposito interruttore. Gli utensili che non possono essere controllati con l'interruttore sono pericolosi e devono essere riparati.
- Staccare la spina dall'alimentazione di corrente prima di eseguire regolazioni, cambiare accessori o riporre l'utensile. Osservando queste precauzioni si riduce il rischio di accensione accidentale dell'utensile.
- Riporre gli utensili non utilizzati fuori dalla portata dei bambini e non consentirne l'utilizzo a persone che non conoscono l'utensile o queste istruzioni. Nelle mani di persone inesperte gli utensili possono diventare pericolosi.
- Sottoporre l'utensile a manutenzione. Verificare il corretto allineamento di tutte le parti mobili, controllare che non siano grippate e che non vi siano rotture o altri guasti che potrebbero influire sul funzionamento dell'utensile. Far riparare gli utensili danneggiati prima di riutilizzarli. Molti incidenti sono causati da utensili in pessime condizioni.
- Tenere le punte e gli strumenti da taglio puliti ed affilati. Se sottoposti ad una regolare manutenzione e pulizia consentono di lavorare in modo più preciso e sono maggiormente controllabili.
- Utilizzare l'utensile, gli accessori, gli attrezzi etc. secondo quanto indicato in queste istruzioni nonché tenendo in considerazione le condizioni di lavoro e il lavoro da eseguire. L'impiego di utensili per scopi diversi da quelli per cui sono stati progettati può dare origine a situazioni pericolose.

5. MANUTENZIONE

- a) Far riparare l'utensile da personale qualificato che utilizzi solo parti di ricambio originali. In caso contrario la sicurezza dell'utensile potrebbe risultare compromessa.

Istruzioni supplementari di sicurezza nel lavoro con levigatrici a nastro

- **Afferrate l'apparecchiatura per le superfici di presa isolate, perché il nastro abrasivo potrebbe colpire il proprio cavo di alimentazione. Se si danneggia un cavo sotto tensione, le parti metalliche di un'apparecchiatura potrebbero entrare in tensione e causare una scossa elettrica.**
- **Indossare sempre occhiali protettivi e cuffie anti-rumore, e usare maschera antipolvere. La polvere e le particelle abrasive sprigionate durante il lavoro, possono danneggiare seriamente la salute.**
- **Disinnestare sempre l'elettrotensile dalla presa prima di effettuare qualsiasi riparazione, regolazione, o la sostituzione della carta abrasiva.**
- **Nel lavorare tenere sempre la macchina saldamente con entrambe le mani, e mantenere una posizione stabile del corpo. L'elettrotensile viene guidato in maniera più sicura quando si afferra con entrambe le mani.**
- **Usare la macchina soltanto per levigatura secca. Acqua penetrata nella macchina aumenta il rischio di scossa elettrica.**
- **Non lavorare con nastri da levigatura usurati, rotti, o intrisi di polvere. I nastri danneggiati potrebbero rompersi, uscire fuori e ferire qualcuno.**
- Per avviare all'eventuale surriscaldamento, svolgere sempre completamente il cavo di prolunga con rocchetto.
- Quando si deve usare una prolunga, accertarsi che la sua sezione corrisponda alla corrente nominale dell'elettrotensile usato, nonché dello stato di efficienza della prolunga.
- Tenere il cordone di alimentazione fuori del raggio operativo della macchina.
- Dopo un lavoro continuativo le parti metalliche esterne e gli accessori possono riscaldarsi. Non toccare l'utensile o il pezzo da lavorare subito dopo il lavoro – essi potrebbero essere roventi ed ustionare la pelle.
- Se possibile usare sempre graffe o morse, per fissare il materiale in lavorazione.
- Toccare con l'elettrotensile il materiale da lavorare solo dopo aver acceso l'elettrotensile, e spegnerlo dopo averlo staccato dal materiale.
- Disinserire sempre l'elettrotensile prima di posarlo.
- Applicare poca pressione nel lavoro. Il proprio peso dell'elettrotensile è sufficiente per ottenere un rendimento buono. La pressione eccessiva non aumenta il rendimento, ma provoca invece il surriscaldamento del motore e l'usura intensa del nastro.
- La polvere sprigionata durante la lavorazione di materiali contenenti quarzo (biossido di silicio) è nocivo per la salute. Non lavorare materiali contenenti amianto.

- Quando si leviga legno, usare sempre un sacchetto per la polvere o un sistema di depolverizzazione.
- Prima di utilizzare l'elettrotensile per lavorazione di metallo, togliere sempre il sacchetto per la polvere, siccome le scintille potrebbero infiammare la polvere o il sacchetto.
- Non toccare un nastro movente.
- Accertarsi di aver rimosso dal materiale da lavorare tutti i corpi estranei, per esempio chiodi o viti, prima di cominciare il lavoro.
- Non lasciare mai stracci, cavi, corde o altri oggetti simili in vicinanza del posto di lavoro.
- Prima di usare l'elettrotensile su un pezzo da lavorare concreto, metterlo in moto e lasciarlo funzionare per breve tempo, per accertarsi che esso funziona normalmente. L'elettrotensile deve stare durante il lavoro ad almeno 200 mm dal viso e dal corpo.



ATTENZIONE: Prima di allacciare l'elettrotensile alla rete di alimentazione (presa, portalampada) accertarsi che la tensione di alimentazione sia la stessa come quella riportata sulla targhetta dati tecnici dell'elettrotensile. Tensione di alimentazione superiore alla nominale, può causare seri traumi all'utente, nonché un guasto alla macchina.

- Una fonte di alimentazione dalla tensione superiore a quella indicata per l'elettrotensile, può causare sia una grave lesione di scossa elettrica all'operatore, sia un guasto all'elettrotensile.
 - Se si ha qualsiasi esitazione, non innestare la spina dell'elettrotensile nella presa.
 - L'uso di una fonte di alimentazione con tensione inferiore a quella indicata sulla targhetta dati tecnici dell'elettrotensile, danneggerà il motore elettrico.
 - Impiegare l'elettrotensile soltanto secondo la sua destinazione d'uso. Qualsiasi altro uso, differente da quello descritto in queste istruzioni, verrà considerato erronéo. La responsabilità per qualsiasi guasto o ferimento che risulta da uso erronéo, cadrà sull'utente, e non sul fabbricante.
 - Per sfruttare correttamente questo elettrotensile, si devono rispettare le regole di sicurezza, le istruzioni generali e le istruzioni sul funzionamento qui indicate. Tutti gli utenti devono prendere conoscenza di questo manuale di istruzioni, ed essere informati dei potenziali rischi nel lavoro con l'elettrotensile. Bambini e persone fisicamente deboli non devono usare l'elettrotensile. I bambini devono stare sotto continua sorveglianza se si trovano vicino ad un luogo dove si lavora con l'elettrotensile. È obbligatorio prendere anche precauzioni di sicurezza. Lo stesso concerne pure l'osservanza delle regole principali relative alla salute e alla sicurezza professionale.
 - Il fabbricante non sarà tenuto responsabile per modifiche apportate dall'utente all'elettrotensile, o per guasti causati da tali modifiche.
- Anche quando l'elettrotensile viene impiegato secondo la sua destinazione d'uso, è impossibile eliminare tutti i fattori residui di rischio. I pericoli enumerati qui sotto potrebbero emergere in relazione alle caratteristiche strutturali e al disegno tecnico dell'elettrotensile.
- Lesione dei polmoni, se non si indossa una maschera

protettiva.

- Lesione dell'udito, se non si indossano cuffie antirumore.
- Non usare l'elettrotensile all'aperto quando piove, in un ambiente umido (dopo una pioggia), o in vicinanza di liquidi o gas facilmente infiammabili. Mantenere il posto di lavoro ben illuminato.

Prendere visione dell'elettrotensile

Prima di cominciare a lavorare con l'elettrotensile, prendere conoscenza di tutte le caratteristiche operative e condizioni di sicurezza.

Impiegare l'elettrotensile e i suoi accessori unicamente secondo la destinazione d'uso. Ogni altro impiego è espressamente vietato.

1. Impugnatura anteriore
2. Impugnatura principale
3. Sacchetto per la polvere
4. Pulsante di bloccaggio
5. Interruttore
6. Leva per tendere il nastro abrasivo
7. Rullo anteriore per muovere il nastro abrasivo
8. Indicatore del senso di rotazione del nastro
9. Regolatore per posizionamento del nastro abrasivo sui rulli
10. Dispositivo per depolverizzazione

Istruzioni per l'uso

Questi elettrotensili vengono alimentati da corrente alternata monofase. Avendo l'isolamento doppio conformemente all'EN 60745 e all'IEC 60745, essi si possono innestare in prese senza piattine di massa. I disturbi radio corrispondono alla Direttiva di compatibilità elettromagnetica 2004/108/EC.

PRIMA DI COMINCIARE IL LAVORO



ATTENZIONE: Controllare che la tensione della rete elettrica corrisponda a quella indicata sulla targhetta dati tecnici dell'elettrotensile.

- Verificare in che posizione si trova l'interruttore. Innestare in e disinnestare l'elettrotensile dalla presa della rete soltanto ad interruttore disinserito. Se la spina viene innestata nella presa mentre l'interruttore è nella posizione inserita, l'elettrotensile si metterà subito in moto, cosa che potrebbe causare un infortunio.
- Accertarsi dello stato di efficienza del cordone d'alimentazione e della spina. Se il cordone è danneggiato, la sostituzione deve essere eseguita dal fabbricante o da un suo specialista di centro assistenza, per evitare i pericoli che risulterebbero in seguito alla sostituzione.

AVVIAMENTO-ARRESTO

Messa in moto per breve tempo: (Fig. 1)

Avviamento: Premere l'interruttore (5).

Arresto: Rilasciare l'interruttore (5).

Lavoro continuativo: (Fig. 2)

Avviamento: Premere l'interruttore (5) e, tenendolo premuto, bloccarlo con il pulsante (4).

Arresto: Premere l'interruttore (5) una sola volta, e rilasciarlo subito.

MONTAGGIO DEL NASTRO ABRASIVO



ATTENZIONE: Disinserire l'elettrotensile e disinnestare la spina del cordone d'alimentazione dalla presa.

1. Tirare la leva per tendere il nastro (6) e rimuovere il vecchio nastro. (Fig. 3)
2. Verificare se il nuovo nastro si posa facilmente e se non è usurato nelle estremità.
3. Le frecce del nastro devono puntare verso la stessa direzione come la freccia sulla levigatrice a nastro. (Fig. 4)
4. Riportare la leva (6) alla sua posizione iniziale. (Fig. 5)
5. Innestare la spina nella presa e inserire l'elettrotensile tenendolo fermamente. Lasciare il nastro abrasivo girare per qualche tempo.
6. Mentre il nastro si muove, usare il regolatore (9), per sistemare il nastro alla metà del rullo (7). (Fig. 6)
7. Ripetere queste mosse, finché il nastro non sarà allineato correttamente.
8. Inserire l'elettrotensile per convincersi che tutto sia regolato correttamente.



ATTENZIONE: Non lavorare con l'elettrotensile, se il suo nastro è logorato o danneggiato.



ATTENZIONE: Non è ammessa la levigatura di legname e metallo con lo stesso nastro. Le particelle metalliche penetrano nel nastro e guasteranno la superficie del legname.

SELEZIONE DEL NASTRO

1. Dai negozi specializzati possono essere acquistati diversi tipi di nastro abrasivo: grosso (grana 40), medio (grana 80 e 100), e fino (grana 120).
2. Usare il nastro grosso per trattamento rozzo, il nastro medio per un trattamento più raffinato, e quello fino per lavori di finitura.
3. La migliore variante è di fare una levigatura di prova, per determinare il grado ottimale, necessario per il lavoro concreto.
4. Per approfittarsi al massimo dei vantaggi della levigatrice a nastro, comprare sempre nastri di dimostrata alta qualità.

N.B.: Dopo la levigatura con la levigatrice a nastro, usare una levigatrice vibrante per ottenere risultati ideali.

LEVIGATURA

1. Questi elettrotensili sono destinati alla levigatura di legname, metallo, plastica o altri materiali simili. Si usano innanzitutto per rapida rimozione di grande quantità del materiale. Non usare questi apparecchi per il trattamento di magnesio.
2. Accertarsi che il nastro sia posto bene.
3. Mettere la spina del cordone d'alimentazione nella presa.
4. Appoggiare l'apparecchio al materiale lavorato ed applicare una piccola pressione. (Fig. 7)
5. Premere la pressione sull'interruttore e lasciare l'elettrotensile raggiungere la velocità massima prima di cominciare il lavoro.
6. Premere il pulsante per bloccaggio se si desidera lavorare per più lungo tempo.
7. Levigare in direzione della struttura del materiale, con movimenti paralleli, ad accavallamento.
8. Per sverniciare o per lisciare un legname molto ruogo, levigare sotto un angolo di 45° in tutte e due le direzioni, e quindi concludere con movimenti nella direzione della struttura del materiale.
9. Usare il rullo anteriore soltanto nella levigatura di angoli e forme irregolari.
10. Levare l'apparecchio dal materiale lavorato prima di disinserirlo.
11. Non dimenticare che si devono tenere le mani lontano dal nastro movente, perchè esso continua a girare per ancora qualche tempo dopo lo spegnimento dell'apparecchio.
12. Indossare occhiali protettivi, cuffie antirumore, e maschera antigas.

RACCOGLIMENTO DELLA POLVERE

1. Disinnestare la spina del cordone d'alimentazione dalla presa.
2. Attaccare strettamente la punta in plastica del sacchetto raccogli-polvere nella punta per asportazione della polvere (10). (Fig. 8)
3. Prima di rimuovere il sacchetto raccogli-polvere, staccare la spina del cordone d'alimentazione dalla presa.



ATTENZIONE: Per una rimozione ottimale della polvere pulire il sacchetto, finché sia riempito a metà. Non usare il sacchetto raccogli-polvere quando si leviga metallo. Le particelle metalliche roventi possono accendere la polvere e le particelle di legno rimaste nel sacchetto.

Pulizia del sacchetto raccogli-polvere: Togliere e svuotare il sacchetto, battendolo leggermente per rimuovere la polvere. Togliere il sacchetto di tanto in tanto e rovesciarlo, per rimuovere la polvere dal tessuto con una spazzola soffice.

4. Si può usare un adattatore per collegamento con un aspirapolvere domestico o un depolverizzatore.
5. Mettere l'adattatore al punto terminale per depolverizzazione (10).

ACCESSORI

Adattatore, sacchetto per la polvere, nastro abrasivo con grana 80 montato sulla macchina,

Manutenzione



ATTENZIONE: Disinserire sempre l'elettrotensile e disinnestare la spina dalla presa prima di effettuare qualsiasi riparazione, ispezione o manutenzione.

Controllare regolarmente che le viti della carcassa siano strette fermente. Dopo molto tempo di lavoro le viti potrebbero allentarsi a causa delle vibrazioni. Lubrificare regolarmente tutte le parti moventi.

SOSTITUZIONE DELLE SPAZZOLE

Quando le spazzole sono usurate, tutte e due le spazzole vanno sostituite simultaneamente con spazzole originali in un centro assistenza SPARKY per manutenzione in o fuori garanzia.

PULIZIA

Per un lavoro sicuro mantenere sempre puliti l'apparecchio e i fori di ventilazione.

Verificare regolarmente se nella griglia di ventilazione accanto al motore elettrico, o intorno ai commutatori, non siano penetrati polvere o corpi estranei. Usare la spazzola soffice per rimuovere la polvere ammassata. Per proteggere gli occhi durante la pulizia, portare occhiali protettivi.

Se la carcassa dell'apparecchio necessita pulitura, strofinarla con un panno soffice e umido. Si può usare un detergente debole.



ATTENZIONE: Non è ammesso l'uso di alcool, benzina o altri solventi. Non usare mai preparati corrosivi per pulire le parti di plastica.



ATTENZIONE: Non è ammesso il contatto di acqua con l'apparecchio.

IMPORTANTE: Per provvedere a un lavoro sicuro con l'elettrotensile e alla sua affidabilità, tutte le operazioni di manutenzione, riparazione e regolazione (ivi incluse la verifica e la sostituzione delle spazzole) vanno effettuate nei centri assistenza autorizzati SPARKY, con l'impiego soltanto di pezzi di ricambio originali.

Garanzia

Il periodo di garanzia per gli utensili SPARKY ha validità a partire dalla data di acquisto ed è conforme alle normative europee.

Non sono coperti da garanzia danni derivanti da usura, sovraccarico o uso improprio.

L'azienda produttrice assicura la sostituzione di tutte le parti non funzionanti in cui si riconoscano difetti di materiale e/o di lavorazione.

Le prestazioni di garanzia saranno erogate solo se la macchina richiesta sarà inviata in condizioni integre al rivenditore o ad un centro di assistenza, accompagnata dallo scontrino fiscale.

Ulteriori informazioni

Leggere attentamente tutte le istruzioni sull'uso prima di adoperare questo prodotto.

L'azienda produttrice si riserva il diritto di apportare modifiche tecniche senza preavviso.

Le specifiche tecniche possono variare da paese a paese.

Contenido

Introducción	32
Datos técnicos	34
Advertencias generales de seguridad de la herramienta	35
Normas adicionales de seguridad al trabajar con lijadoras de banda	36
Conocimiento de la herramienta eléctrica	A/37
Instrucciones de trabajo	37
Mantenimiento	38
Garantía	39

DESEMBALAJE

Debido a la moderna tecnología de producción en masa, es poco probable que su herramienta sea defectuosa o que falte una pieza. Si encuentra algo mal, no trabaje con la herramienta hasta que se haya puesto la pieza o se haya arreglado la avería. El incumplimiento de esta indicación puede provocar un grave daño personal.

ENSAMBLAJE

Las lijadoras de banda se suministran envasadas y completamente ensambladas, salvo la bolsa de polvo y el adaptador de la aspiradora.

Introducción

Su nueva herramienta SPARKY satisfará totalmente sus expectativas. Ha sido fabricada conforme a las exigentes Normas de calidad de SPARKY para cumplir los más elevados requisitos de funcionamiento. Su nueva herramienta es fácil y segura de manejar y, con el debido cuidado, le dará muchos años de servicio fiable.

AVISO!



Lea detenidamente todo el Manual de instrucciones antes de usar su nueva herramienta SPARKY. Preste especial atención a los **Avisos**. Su herramienta SPARKY tiene muchas funciones que harán más rápido y seguro su trabajo. La seguridad, el funcionamiento y la fiabilidad son las mayores prioridades del desarrollo de esta herramienta, lo que la hace fácil de mantener y manejar.



No tire los productos eléctricos a la basura!

Los productos eléctricos no se deben tirar a la basura. Por favor reciclos en el lugar adecuado. Póngase en contacto con su ayuntamiento o con una empresa de reciclaje.

PROTECCIÓN MEDIOAMBIENTAL



El aparato, sus accesorios y embalaje deberán separarse para reciclarse cada uno por su lado. Los componentes de plástico llevan una etiqueta del tipo de reciclado.

DESCRIPCIÓN DE LOS SÍMBOLOS

La placa de su herramienta puede contener símbolos, que representan información importante sobre el producto o instrucciones de uso.



Llévense antifonos



Doble aislamiento de protección adicional



Conexión a una aspiradora



Compatible con las normas europeas de seguridad



Compatible con los requisitos de los documentos normativos rusos



Compatible con los requisitos de los documentos normativos ucranianos



Conozca las instrucciones de explotación



YYYY-Www

Período de producción en que los símbolos variables son:
YYYY - año de producción, ww – semana natural consecutiva

MBS

LIJADORA DE BANDA

Datos técnicos

Modelo:	MBS 776
▪ Potencia consumida	750 W
▪ Velocidad de marcha en vacío	230 m/min
▪ Superficie de rectificado	76 x 130 mm
▪ Dimensiones de la banda	76 x 457 mm
▪ Peso (EPTA procedimiento 01/2003):	2.9 kg
▪ Clase de protección (EN 60745) 	II
Información sobre el ruido y las vibraciones	
▪ Emisión de ruido (los valores se han medido conforme a EN 60745):	
A-nivel medido de presión acústica L_{pA}	89 dB(A)
Indeterminación K_{pA}	3.0 dB
A-nivel medido de potencia acústica L_{WA}	100 dB(A)
Indeterminación K_{WA}	3.0 dB
 ¡Utilídense medios de protección del ruido!	
▪ Emisión de vibraciones (determinadas conforme al apartado 6.2.7 de EN 60745-1):	
<i>Valor total de las vibraciones (suma vectorial por los tres ejes) determinado conforme a EN 60745</i>	
Valor de las vibraciones emitidas a_{hV}	4.8 m/s ²
Indeterminación K	1.5 m/s ²

El nivel de emisión indicado en la presente información ha sido medido de acuerdo con un ensayo estandarizado recogido en EN 60745 y puede usarse para comparar una herramienta con otra. Puede utilizarse para un informe preliminar de exposición.

El nivel de emisión de vibraciones declarado se aplica a las principales aplicaciones de la herramienta. De todos modos, si la herramienta se utiliza para aplicaciones diferentes, con accesorios diferentes o pobremente mantenida, la emisión de vibraciones puede variar. Esto puede aumentar significativamente el nivel de exposición durante el tiempo total de trabajo.

Una estimación del nivel de exposición a la vibración también debería tener en cuenta el tiempo en que la máquina está apagada o cuando está en marcha, pero no trabajando. Esto puede reducir de forma importante el nivel de exposición durante el tiempo total de trabajo.

Mantenga la herramienta, los accesorios y sus propias manos calientes mientras trabaje con el taladro, con el fin de reducir el doloroso efecto de las vibraciones.

Polvos de materiales como por ejemplo pinturas que contienen plomo, ciertos tipos de madera, minerales y meta II pueden ser nocivos para la salud. El contacto o la inhalación de los polvos puede provocar reacciones alérgicas y/o problemas de respiración del usuario o personas que se encuentren en su cercanía.

Ciertos polvos como polvo de roble o encina se consideran cancerígenos, especialmente en combinación con aditivos para el tratamiento de madera (cromato, agentes de protección de madera). Materiales con asbesto solamente deben ser tratados por personas especializadas.

- Si posible, utilice un dispositivo de aspiración de polvo.
- Para obtener un alto grado de colección de polvo durante el trabajo con esta herramienta eléctrica use una aspiradora adecuada para polvo de madera y polvo mineral.
- Mantenga bien ventilado el lugar de trabajo.
- Se recomienda llevar una máscara de protección de polvo con clase de filtro P2.

Respete los reglamentos vigentes en su país para los materiales a tratar.

Advertencias generales de seguridad de la herramienta

⚠ AVISO! Lea todos los avisos de seguridad y todas las instrucciones. *El hecho de no seguir los avisos e instrucciones puede provocar una descarga eléctrica, fuego y/o un daño grave.*

Guarde en lugar seguro todos los avisos e instrucciones para futuras consultas.

El término "herramienta" de los avisos se refiere a su herramienta eléctrica con cable o a batería.

1. SEGURIDAD DE LA ZONA DE TRABAJO

- Mantenga limpia y bien iluminada su zona de trabajo. *Las zonas sucias u oscuras pueden provocar accidentes.*
- No trabaje con la herramienta en ambientes explosivos, como en presencia de líquidos inflamables, gases o polvo. *Las herramientas producen chispas que pueden provocar la ignición del polvo o de los gases.*
- Las distracciones pueden provocar pérdidas de control.

2. SEGURIDAD ELÉCTRICA

- Los enchufes de la herramienta tienen que coincidir con la toma de corriente. No utilice adaptadores con herramientas en contacto con el suelo (enterradas). *Los enchufes y tomas sin modificar reducirán el riesgo de descarga eléctrica.*
- Evite el contacto corporal con superficies con contacto a tierra, como tuberías, radiadores, cocinas y frigoríficos. *Hay un aumento del riesgo de descarga eléctrica si su cuerpo está en contacto con el suelo o enterrado.*
- No exponga las herramientas a la lluvia o a la humedad. *Si entra agua en la herramienta se aumentará el riesgo de descarga.*
- No haga un uso indebido del cable. No utilice nunca el cable para llevar, tirar de o desconectar la herramienta. Mantenga el cable lejos del calor, de aceites, bordes afilados o piezas sueltas. *Los cables dañados o enredados aumentan el riesgo de descarga eléctrica.*
- Cuando trabaje con la herramienta al aire libre, utilice una alargadera apropiada para uso al aire libre. *Utilizar un cable para exteriores reduce el riesgo de descarga eléctrica.*
- Si es inevitable trabajar con la herramienta en un sitio húmedo, utilice un dispositivo de corriente residual (RCD) protegido. *Utilizar un RCD reduce el riesgo de descarga eléctrica.*

3. SEGURIDAD PERSONAL

- Permanezca atento a lo que está haciendo y haga caso del sentido común cuando trabaje

con una herramienta. No utilice la herramienta cuando esté cansado o bajo la influencia de las drogas, el alcohol o de medicación. *Una pequeña falta de atención cuando se está trabajando con herramientas puede provocar un grave daño personal.*

- Utilice equipos de protección personal. Lleve siempre un protector para los ojos. *El equipamiento de protección, como mascarilla, zapatos de seguridad antideslizantes, casco o protección para los oídos, utilizado correctamente, reducirá los daños personales.*
- Evite el arranque accidental. Al coger o llevar la herramienta, asegúrese de que el interruptor esté en la posición de apagado antes de conectar la herramienta a la red eléctrica o de poner la batería. *Llevar las herramientas con el dedo en el interruptor o activar las herramientas con el interruptor encendido puede provocar accidentes.*
- Retire las llaves de ajuste antes de encender la herramienta. *Dejar una llave cerca de una piedad rotatoria de la herramienta puede provocar un daño personal.*
- No se precipite. Mantenga los pies y la posición correcta en todo momento. *Esto posibilita un mejor control de la herramienta en situaciones inesperadas.*
- Lleve la ropa apropiada. No lleve ropa suelta o joyas. Mantenga el cabello, la ropa y los guantes lejos de piezas móviles. *La ropa suelta, las joyas o el pelo largo pueden resultar atrapados por piezas móviles.*
- Si las herramientas están equipadas para conectar el extractor de polvo y dispositivos de recoger el polvo, asegúrese de que estén conectados y se usen correctamente. *El uso del dispositivo de recogida de polvo puede reducir el riesgo ocasionado por el mismo.*

4. USO Y CUIDADO DE LA HERRAMIENTA

- No fuerce la herramienta. Utilice la herramienta adecuado para cada aplicación. *La herramienta correcta hará mejor y más seguro el trabajo para el que fue diseñada.*
- No utilice la herramienta si el interruptor no la enciende y apaga. *Toda herramienta que no pueda controlarse con el interruptor es peligrosa y deberá ser reparada.*
- Desconecte el enchufe de la toma de corriente y/o la batería de la herramienta antes de hacer cualquier ajuste, cambio de accesorios o guardar las herramientas. *Tales medidas preventivas de seguridad reducen el riesgo de encenderse accidentalmente la herramienta.*
- Mantenga las herramientas que no utilice fuera del alcance de los niños y no permita manejar la herramienta a personas que no estén familiarizadas con la herramienta, o que no conozcan las instrucciones. *Las herramientas son peligrosas en manos de personas no familiarizadas con su uso.*
- Teniendo en cuenta las condiciones de trabajo

y el trabajo a realizar. Utilizar la herramienta para acciones diferentes a las de su uso prescrito puede provocar situaciones peligrosas.

5. SERVICIO TÉCNICO

- a) Encargue el mantenimiento de su herramienta a una persona cualificada y utilice siempre recambios originales. Esto garantizará que se mantenga la seguridad de la herramienta.

Normas adicionales de seguridad al trabajar con lijadoras de banda

- **Sostenga el aparato por las superficies de manejo aisladas ya que la banda de lijar puede contactar con el cable de red. Dañar un cable que tenga corriente puede electrificar las partes metálicas del aparato y provocar una descarga eléctrica.**
- **Lleve siempre gafas de protección y antifonos, y utilice una careta antipolvo. El polvo que se desprende durante la operación y las partículas abrasivas pueden causar daños graves a su salud.**
- **Desconecte siempre la herramienta eléctrica de la toma de corriente antes de emprender reparaciones, ajustes o cambio del papel abrasivo.**
- **Mientras esté operando, sujete siempre la máquina fuertemente con ambas manos y mantenga una posición estable de su cuerpo. La herramienta eléctrica es manejada con mayor seguridad cuando se sujeta con ambas manos.**
- **Utilice la máquina solamente para lijar en seco. La entrada de agua en la máquina aumenta el riesgo de electrocución.**
- **No opere con bandas lijadoras desgastadas, rotas o llenas de polvo. Las bandas lijadoras dañadas pueden romperse, salir fuera y lesionar a una persona.**
- Para evitar un sobrecalentamiento posible, desenrosque siempre hasta el final el cable del prolongador con un tambor de cable.
- Cuando sea imprescindible usar un prolongador, cerciéndose de que su sección corresponde a la corriente nominal de la herramienta eléctrica utilizada, así como del buen estado del prolongador.
- Mantenga el cable de alimentación fuera del alcance de operación de la máquina.
- Después de una operación continua, las piezas metálicas externas y los accesorios pueden llegar a calentarse. No toque la herramienta de trabajo o la pieza en procesamiento inmediatamente después de haber operado: pueden estar sumamente calientes y provocar quemaduras en su piel.
- Si es posible, utilice siempre abrazaderas o mordazas para fijar el material que se está procesando.
- Ponga la herramienta eléctrica en contacto con el material que se está procesando solamente después de que haya conectado la herramienta eléctrica y desconéctela después de que la haya separado del material.
- Desconecte siempre la herramienta eléctrica antes

de dejarla aparte.

- Aplique una presión ligera al operar. El peso propio de la herramienta eléctrica es suficiente para alcanzar una buena productividad. La presión excesiva no eleva la productividad, es más, conlleva el sobrecalentamiento del motor eléctrico y el desgaste intensivo de la banda.
- El polvo que se desprende al procesar materiales que contienen cuarzo (dióxido de silicio) es nocivo para la salud. No procese materiales que contengan amianto.
- Cuando esté rectificando madera, utilice siempre una bolsa para el polvo o un sistema de evacuación del polvo.
- Antes de usar la herramienta eléctrica para procesar metales, retire siempre la bolsa para el polvo, ya que las chispas pueden incendiar el polvo o la bolsa.
- No toque la banda en movimiento.
- Antes de empezar la operación, cerciéndose de que ha retirado todos los cuerpos ajenos del material en procesamiento, por ejemplo, los clavos y los tornillos.
- No deben dejarse nunca trapos, cables, cuerdas u otros objetos similares cerca del lugar de trabajo.
- Antes de utilizar la herramienta eléctrica sobre una pieza concreta, conéctela y déjela operar durante cierto tiempo. Durante la operación, la herramienta eléctrica debe encontrarse por lo menos a 200 mm de la cara y del cuerpo del operador.



ADVERTENCIA: Antes de conectar la herramienta eléctrica a la red de alimentación (toma de corriente, portabombillas, base de contacto), cerciéndose de que el voltaje de alimentación es idéntico al indicado en la placa de la herramienta eléctrica. El voltaje de alimentación que es superior al nominal puede causar traumas graves al usuario, así como una avería a la máquina.

- Una fuente de alimentación con voltaje superior al indicado para la herramienta eléctrica puede causar tanto un daño grave de corriente eléctrica al operador como una avería a la herramienta eléctrica.
- Si tiene algunas vacilaciones, no introduzca el enchufe de la herramienta eléctrica en la caja de contacto.
- El uso de una fuente de alimentación con voltaje inferior al indicado sobre la placa de datos técnicos de la herramienta eléctrica dañará el motor eléctrico.
- La herramienta eléctrica debe usarse solamente según el fin con que ha sido concebida. Cualquier otro uso que difiera del que se describe en este manual se considera uso incorrecto. La responsabilidad por cualquier avería o lesión, derivadas del uso incorrecto, será asumida por el usuario, y no por el fabricante.
- Para explotar correctamente esta herramienta eléctrica, deben cumplirse las normas de seguridad, las instrucciones y las directrices generales de operación indicadas aquí. Cada usuario debe conocer este manual de usuario y estar informado acerca de los riesgos potenciales al operar con la herramienta eléctrica. Los niños y las personas físicamente débiles no deben usar esta herramienta eléctrica. Los niños deben estar bajo vigilancia continua si se encuentran cerca del lugar donde se está operando con la herramienta eléctrica. Es obligatorio adoptar medidas

de seguridad preventivas. Ello se refiere asimismo al cumplimiento de las normas principales de salud y seguridad profesionales.

- El fabricante no se responsabiliza por las modificaciones en la herramienta eléctrica que hayan sido efectuadas por el usuario o por las averías provocadas a raíz de estas modificaciones.

Incluso cuando la herramienta eléctrica se utilice según el fin con que ha sido concebida, es imposible eliminar todos los factores de riesgo residuales. Los peligros que se enumeran a continuación pueden surgir con relación a las peculiaridades constructivas y al diseño de la herramienta eléctrica.

- Daños pulmonares, si no se lleva una careta de protección.
- Daños de la audición, si no se llevan antifonos.
- La herramienta eléctrica no debe usarse al descubierto cuando esté lloviendo, en un entorno húmedo (después de llover) o cerca de líquidos y gases fácilmente inflamables. El lugar de trabajo debe estar bien iluminado.

Conocimiento de la herramienta eléctrica

Conozca todas las peculiaridades operativas y las condiciones de seguridad antes de empezar a trabajar con la lijadora de banda.

Utilice la herramienta eléctrica y sus accesorios sólo conforme a su destinación. Queda terminantemente prohibida cualquier otra aplicación.

1. Agarradera delantera
2. Agarradera básica
3. Bolsa para recoger el polvo
4. Botón de fijación
5. Interruptor
6. Palanca para estirar la banda lijadora
7. Rodillo delantero impulsor de la banda lijadora
8. Indicador del sentido de rotación de la banda
9. Regulador para posicionar la banda lijadora sobre los rodillos
10. Dispositivo para evacuar el polvo

Instrucciones de trabajo

Estas herramientas eléctricas se alimentan mediante voltaje monofásico alterno. Poseen doble aislamiento conforme a EN 60745 e IEC 60745 y podrán conectarse a tomacorrientes sin bornes de protección. Las radiointerferencias corresponden a la Directiva de Compatibilidad Electromagnética 2004/108/UE.

ANTES DE EMPEZAR A TRABAJAR



ADVERTENCIA: Revise si el voltaje de la red eléctrica corresponde al que se indica en la placa de datos técnicos de la herramienta eléctrica.

- Revise la posición del interruptor. La herramienta

eléctrica debe conectarse y desconectarse de la red de alimentación sólo cuando el interruptor está desconectado. Si el enchufe se introduce en el tomacorriente mientras el interruptor está conectado, la herramienta eléctrica se pondrá inmediatamente en funcionamiento, siendo ello una premisa de accidente.

- Convénzase en el buen estado del cable y del enchufe de alimentación. Si el cable de alimentación está averiado, la sustitución de éste debe realizarse por el fabricante o por un técnico de servicio suyo a fin de evitar los peligros relacionados con esta sustitución.

ARRANCAR / PARAR

Accionamiento de tiempo breve: (Fig. 1)

Arrancar: apretar el interruptor (5).

Parar: soltar el interruptor (5).

Trabajo continuo: (Fig. 2)

Arrancar: apretar el interruptor (5), y, estando en posición de apriete, fijarlo con el botón (4).

Parar: apretar una sola vez el interruptor (5) y soltarlo inmediatamente.

MONTAJE DE LA BANDA LIJADORA



ADVERTENCIA: Desconecte la herramienta eléctrica y retire el enchufe del cable de alimentación del tomacorriente.

1. Tire la palanca para estirar la banda (6) y retire la banda antigua. (Fig. 3)
2. Compruebe si la nueva banda se introduce fácilmente y si se ha desgastado por los bordes.
3. Las flechas de la banda deben indicar hacia la misma dirección que la flecha en la sección de banda. (Fig. 4)
4. Vuelva la palanca (6) a su posición inicial. (Fig. 5)
5. Introduzca el enchufe en el tomacorriente, conectando la herramienta eléctrica y sosteniéndola fuertemente. Deje que la banda lijadora gire durante cierto tiempo.
6. Utilice el el regulador (9) mientras la banda esté girando para ajustar la banda en el centro del rodillo (7). (Fig. 6)
7. Repita estas acciones hasta que la banda se haya alineado correctamente.
8. Conecte la herramienta eléctrica para convencerse de que todo se ha ajustado correctamente.



ADVERTENCIA: No trabaje con la herramienta eléctrica, si la banda se ha desgastado o se ha estropeado.



ADVERTENCIA: La madera y el metal no se deben rectificar con la misma banda. Las partículas metálicas se van incando en la banda y estropearán la superficie de madera.

SELECCIÓN DE LA BANDA

1. En las tiendas especializadas se pueden adquirir distintos tipos de bandas lijadoras: gruesa (granulación 40), media (granulación 80 y 100) y fina (granulación 120).
2. Utilice la banda gruesa para un procesamiento basto; la banda media, para un alisado más fino; la banda fina, para los trabajos de acabado.
3. La mejor variante sería hacer un rectificador de prueba para determinar el nivel óptimo necesario para el trabajo concreto.
4. Compre siempre bandas de alta calidad comprobada para aprovechar plenamente las ventajas de la lijadora de banda.

OBSERVACIÓN: Después de lijar con la lijadora, utilice la máquina lijadora de vibración para obtener unos resultados perfectos.

RECTIFICADO

1. Estas herramientas eléctricas están destinadas a rectificar madera, metal, plástico y otros materiales similares. Principalmente, se utilizan para quitar rápidamente una gran cantidad del material. No utilice estas máquinas para procesar magnesio.
2. Convenzase de que la banda está bien puesta.
3. Introduzca el enchufe del cable de alimentación en el tomacorriente.
4. Acerque la máquina al material que se está procesando, aplicando un poco de presión. (Fig. 7)
5. Apriete el interruptor y deje que la herramienta eléctrica alcance la velocidad máxima antes de empezar a trabajar.
6. Apriete el botón de fijación, si desea trabajar continuamente.
7. Rectifique en dirección a la estructura del material con movimientos paralelos que se van solapando.
8. Para quitar pintura o alisar un material de madera muy desigual, rectifique en ambos sentidos bajo el ángulo de 45°, terminando posteriormente con movimientos en dirección a la estructura del material.
9. Utilice el rodillo delantero sólo para rectificar ángulos y formas irregulares.
10. Antes de desconectar la herramienta, retírela del material que se está procesado.
11. Recuerde que debe mantener sus manos lejos de la banda móvil, ya que seguirá girando cierto tiempo después de que la máquina se haya desconectado.
12. Lleve gafas de protección, antifonos y máscara protectora del polvo.

EVACUACIÓN DEL POLVO

1. Retire del contacto el enchufe del cable de alimentación.
2. Atiese fuertemente el terminal de plástico de la bolsa para el polvo en el terminal para la evacuación del polvo (10). (Fig. 8)
3. Antes de retirar la bolsa para el polvo, saque del tomacorriente el enchufe del cable de alimentación.



ADVERTENCIA: Para quitar el polvo de forma óptima, limpie la bolsa cuando se haya llenado hasta la mitad. No utilice la bolsa para el polvo cuando esté rectificando metal. Las partículas metálicas calientes pueden encender el polvo o las partículas de madera que se han quedado en la bolsa.

Limpieza de la bolsa para el polvo: Retire y vacíe la bolsa, sacudiéndola ligeramente para desprenderse del polvo. Quite de vez en cuando la bolsa, volteándola al revés para cepillar el polvo de la tela con un cepillo suave.

4. Podrá utilizar un adaptador para unir la a una aspiradora doméstica o a un sistema de evacuación del polvo.
5. El adaptador se introduce en el terminal de evacuación del polvo (10).

ACCESORIOS

Adaptador, saco colector de polvo, en la máquina se ha montado la banda lijadora de granulado 80

Mantenimiento



ADVERTENCIA: Antes de cualquier revisión o mantenimiento, desconecte siempre la herramienta eléctrica y retire el enchufe del tomacorriente. Revise regularmente si los tornillos del cuerpo están bien apretados. Durante un uso continuo, los tornillos se pueden aflojar por las vibraciones.

Lubrique regularmente todas las piezas móviles.

CAMBIO DE LOS CEPILLOS

Cuando los cepillos se desgasten, ambos cepillos deberán cambiarse simultáneamente por cepillos originales en un servicio de SPARKY para su mantenimiento de garantía y fuera de garantía.

LIMPIEZA

Para un trabajo seguro, manténganse la máquina y los orificios de ventilación siempre limpios.

Verifique con regularidad que en la rejilla de ventilación cerca del motor eléctrico o alrededor de los conmutadores no se hayan infiltrado polvo o cuerpos ajenos. Utilice un cepillo suave para quitar el polvo acumulado. Para proteger sus ojos durante la limpieza, lleve gafas de protección.

Si el cuerpo de la máquina necesita limpieza, límpiela con un paño húmedo y suave. Podrá utilizarse un detergente de limpieza suave.



ADVERTENCIA: No se deben emplear alcohol, gasolina u otros disolventes. Nunca utilice detergentes corrosivos para limpiar las piezas de plástico.



ADVERTENCIA: El agua no debe entrar en contacto con la máquina.

IMPORTANTE: Para garantizar un trabajo seguro con la herramienta eléctrica y su fiabilidad, todas las acciones relativas a la reparación, mantenimiento y regulación (incluida la revisión y el cambio de los cepillos) deberán efectuarse por los centros de servicio autorizados de SPARKY, utilizando sólo piezas de recambio originales.

Garantía

El periodo de garantía de las herramientas SPARKY aparece indicado en la hoja de garantía.

Los daños debido a llevar ropa normal, a sobrecargas o manejo indebido se excluirán de la garantía.

Los daños debido al uso de materiales defectuosos, así como a defectos en la hechura serán subsanados libres de gastos por medio de sustitución o reparación.

Se reconocerán las quejas por herramientas SPARKY defectuosas si la máquina se devuelve al distribuidor o si se entrega al servicio autorizado de garantía sin desmontar, en su estado inicial.

Notas

Lea atentamente todo el manual del uso antes de utilizar este producto.

El fabricante se reserva el derecho a cambiar las especificaciones sin previo aviso.

Las especificaciones pueden ser distintas de país a país.

Conteúdo

Introdução	40
Dados técnicos	42
Indicações gerais de advertência para ferramentas eléctricas	43
Regras adicionais de segurança de trabalho com lixadeiras de rolo	44
Conhecimento sobre o instrumento eléctrico	A/45
Instruções para o trabalho	45
Manutenção	46
Garantia	47

DESEMBALAGEM

De acordo com as tecnologias de produção geralmente utilizadas, é pouco provável o novo instrumento eléctrico que você adquiriu ser ineficiente ou lhe faltar alguma peça. Mesmo assim, se você verificar que qualquer coisa não está bem, não trabalhe com o instrumento, enquanto a peça ineficiente não for substituída, ou a imperfeição não ficar eliminada. O não seguimento desta recomendação é capaz de provocar um acidente de trabalho grave.

MONTAGEM

A lixadeira de rolos fornece-se empacotada e completamente embalada excepto a bolsa de pó e o adaptador para o aspirador de pó.

Introdução

O novo instrumento eléctrico SPARKY que adquiriu vai ultrapassar as suas expectativas. Ele foi fabricado de acordo com os mais elevados padrões de qualidade da SPARKY, os quais vão de encontro com as exigências mais rigorosas do consumidor. Fácil de manutenção e seguro durante a utilização, sendo correctamente manipulado, este instrumento eléctrico servir-lhe-á fielmente durante muitos anos.

ATENÇÃO!



Leia atentamente toda a instrução para o uso, antes de começar a trabalhar com o seu novo instrumento eléctrico SPARKY. Preste especial atenção aos textos que começam com a palavra **“Atenção”**. O seu instrumento eléctrico SPARKY possui qualidades que hão de facilitar o seu trabalho. Ao ser fabricado este instrumento eléctrico, maior atenção foi prestada à segurança, às qualidades de exploração e à fiabilidade, as quais fazem dele um instrumento fácil de manutenção e de exploração.



Não deitar o instrumento eléctrico para o lixo comum!

Os resíduos de aparelhos eléctricos não se devem misturar com o lixo comum. Mande-os para reciclagem nos lugares destinados a isso. Ponha-se em contacto com as autoridades locais ou com um representante para consultar a forma de reciclagem.

PROTECÇÃO DO MEIO AMBIENTE



Visando a protecção do meio ambiente, o instrumento eléctrico, os seus acessórios e embalagem têm-de-ser submetidos a uma adequada reelaboração para serem novamente utilizadas as matérias primas contidas neles.

Para facilitar a reciclagem, as peças feitas de materiais sintéticos levam a respectiva denotação.

DESCRIÇÃO DOS SÍMBOLOS

Sobre a chapa com os dados do instrumento eléctrico estão denotados os símbolos especiais que fornecem importante informação sobre o artefacto ou recomendações para o seu uso.



Leve antifones protectores



Duplo isolamento para protecção adicional



Conexão com aspirador de po



Conformidade com os padrões de segurança europeus



Conformidade com es exigências dos documentos normativos russos



Conformidade com es exigências dos documentos normativos ucranianos



Conheça a instrução de exploração

YYYY-Www

Período de fabrico, onde os símbolos variáveis são:
YYYY - ano de fabrico, ww – a respectiva semana corrente do calendário

MBS

LIXADEIRA DE ROLOS

Dados técnico

Modelo:	MBS 776
▪ Potência consumida	750 W
▪ Velocidade ao ralenti	230 m/min
▪ Superfície lixada	76 x 130 mm
▪ Dimensões do rolo	76 x 457 mm
▪ Peso (EPTA procedimen to 3 01/2003):	2.9 kg
▪ Classe de protecção (EN 60745) <input type="checkbox"/>	II

INFORMAÇÃO SOBRE RUIDO E VIBRAÇÕES

▪ **Emanação de ruído:** (Os valores foram determinados de acordo com EN 60745):

A- nível calculado de pressão sonora L_{pA}	89 dB(A)
Ambiguidade K_{pA}	3.0 dB
A- nível calculado de potência sonora L_{wA}	100 dB(A)
Ambiguidade K_{wA}	3.0 dB



Utilize meios de protecção contra o ruído!

▪ **Emanação de vibrações** (determinadas de acordo com o p. 6.2.7 de EN 60745-1):

Valor global das vibrações (soma vetorial pelos três eixos), determinado de acordo com EN 60745:

Valor das vibrações emanadas $a_{h,D}$	4.8 m/s ²
Ambiguidade $K_{h,D}$	1.5 m/s ²

O nível das vibrações, indicado nesta instrução, foi determinado com base no teste indicado por EN 60745 e pode ser utilizado para a comparação de instrumentos eléctricos. O nível das vibrações pode ser utilizado para a avaliação prévia do grau de impacto.

O nível das vibrações declarado refere-se à destinação principal do instrumento. Caso o instrumento eléctrico seja utilizado para outros fins, ou forem utilizados outros acessórios, ou o instrumento não for bem tratado, o nível das vibrações diferenciar-se-á do declarado. Em tais casos o nível do impacto pode crescer consideravelmente dentro do período laboral total.

Ao avaliar o nível de impacto das vibrações, é preciso considerar também o tempo em que o instrumento está desligado, ou está ligado, mas sem funcionar. Tal pode diminuir consideravelmente o nível do impacto dentro do período laboral total.

Mantenha o instrumento eléctrico e os acessórios em bom estado. Cuide as mãos quentes durante o trabalho – isto vai diminuir o efeito nocivo do trabalho com instrumentos de vibração elevada.

O pó resultante do processamento dos materiais tais como pinturas com conteúdo de chumbo, certos tipos de madeiras, minerais e metais, pode ser nocivo para a saúde. O contacto directo ou a aspiração do pó pode causar reacções alérgicas e/ou doenças das vias respiratórias do trabalhador ou das pessoas que se encontram perto dele.

Alguns tipos de pó, por exemplo o de carvalho ou de faia consideram-se carcinogénicos, sobretudo em combinação com ingredientes utilizados no processamento da madeira, tais como cromato ou conservantes. O material que contém amianto tem de ser processado só por especialistas.

- Quando for possível, utilize sistemas para o desvio do pó.
- Para atingir maior grau de captação do pó, ao trabalhar com o instrumento, utilize aspiradora de pó.
- Garanta a boa ventilação do local de trabalho.
- Recomenda-se o uso de máscara anti-pó com filtro da classe P2.

Cumpra as regras vigentes no Seu país referentes ao processamento dos diferentes materiais.

Indicações gerais de advertência para ferramentas eléctricas



ATENÇÃO! Devem ser lidas todas as indicações de advertência e todas as instruções. O desrespeito das advertências e instruções apresentadas abaixo pode causar choque eléctrico, incêndio e/ou graves lesões.

Guarde bem todas as advertências e instruções para futura referência.

O termo “Ferramenta eléctrica” utilizado a seguir nas indicações de advertência, refere-se a ferramentas eléctricas operadas com corrente de rede (com cabo de rede) e a ferramentas eléctricas operadas com bateria (sem cabo de rede).

1. SEGURANÇA DA ÁREA DE TRABALHO

- Mantenha a sua área de trabalho sempre limpa e bem iluminada. Desordem ou áreas de trabalho insuficientemente iluminadas podem levar a acidentes.
- Não trabalhar com a ferramenta eléctrica em áreas com risco de explosão, nas quais se encontrem líquidos, gases ou pós inflamáveis. Ferramentas eléctricas produzem faíscas, que podem inflamar pós ou vapores.
- Manter crianças e outras pessoas afastadas da ferramenta eléctrica durante a utilização. No caso de distração é possível que perca o controlo sobre o aparelho.

2. SEGURANÇA ELÉCTRICA

- A ficha de conexão da ferramenta eléctrica deve caber na tomada. A ficha não deve ser modificada de maneira alguma. Não utilizar uma ficha de adaptação junto com ferramentas eléctricas protegidas por ligação à terra. Fichas não modificadas e tomadas apropriadas reduzem o risco de um choque eléctrico.
- Evitar que o corpo possa entrar em contacto com superfícies ligadas a terra, como tubos, aquecimentos, fogões e frigoríficos. Há um risco elevado devido a um choque eléctrico, se o corpo estiver ligado a terra.
- Manter o aparelho afastado de chuva ou humidade. A infiltração de água numa ferramenta eléctrica aumenta o risco de choque eléctrico.
- Não deverá utilizar o cabo para outras finalidades. Jamais utilizar o cabo para transportar a ferramenta eléctrica, para pendurá-la, nem para puxar a ficha da tomada. Manter o cabo afastado de calor, óleo, cantos afiados ou partes do aparelho em movimento. Cabos danificados ou emaranhados aumentam o risco de um choque eléctrico.
- Se trabalhar com uma ferramenta eléctrica ao ar livre, só deverá utilizar cabos de extensão apropriados para áreas exteriores. A utilização de um cabo de extensão apropriado para áreas exteriores

reduz o risco de um choque eléctrico.

- Se não for possível evitar o funcionamento da ferramenta eléctrica em áreas húmidas, deverá ser utilizado uma disjuntor de corrente de avaria. A utilização de um disjuntor de corrente de avaria reduz o risco de um choque eléctrico.

3. SEGURANÇA DE PESSOAS

- Esteja atento, observe o que está a fazer e tenha prudência ao trabalhar com a ferramenta eléctrica. Não utilizar uma ferramenta eléctrica quando estiver fadigado ou sob a influência de drogas, álcool ou medicamentos. Um momento de descuido ao utilizar a ferramenta eléctrica, pode levar a lesões graves.
 - Utilizar equipamento de protecção pessoal e sempre óculos de protecção. A utilização de equipamento de protecção pessoal, como máscara de protecção contra pó, sapatos de segurança antiderrapantes, capacete de segurança ou protecção auricular, de acordo com o tipo e aplicação da ferramenta eléctrica, reduz o risco de lesões.
 - Evitar uma colocação em funcionamento involuntária. Assegure-se de que a ferramenta eléctrica esteja desligada, antes de conectá-la a alimentação de rede e/ou ao acumulador, antes de levantá-la ou de transportá-la. Se tiver o dedo no interruptor ao transportar a ferramenta eléctrica ou se o aparelho for conectado a alimentação de rede enquanto estiver ligado, poderão ocorrer acidentes.
 - Remover ferramentas de ajuste ou chaves de boca antes de ligar a ferramenta eléctrica. Uma ferramenta ou chave que se encontre numa parte do aparelho em movimento pode levar a lesões.
 - Evite uma posição anormal. Mantenha uma posição firme e mantenha sempre o equilíbrio. Desta forma é mais fácil controlar a ferramenta eléctrica em situações inesperadas.
 - Usar roupa apropriada. Não usar roupa larga nem jóias. Mantenha os cabelos, roupas e luvas afastadas de partes em movimento. Roupas frouxas, cabelos longos ou jóias podem ser agarrados por peças em movimento.
 - Se for possível montar dispositivos de aspiração ou de recolha, assegure-se de que estejam conectados e utilizados correctamente. A utilização de uma aspiração de pó pode reduzir o perigo devido ao pó.
- ## 4. UTILIZAÇÃO E MANUSEIO CUIDADOSO DE FERRAMENTAS ELÉCTRICAS
- Não sobrecarregue o aparelho. Utilize a ferramenta eléctrica apropriada para o seu trabalho. É melhor e mais seguro trabalhar com a ferramenta eléctrica apropriada na área de potência indicada.
 - Não utilizar uma ferramenta eléctrica com um interruptor defeituoso. Uma ferramenta eléctrica que não pode mais ser ligada nem desligada, é perigosa e deve ser reparada.
 - Puxar a ficha da tomada e/ou remover o acumulador antes de executar ajustes no aparelho, de substituir acessórios ou de guardar o aparelho. Esta medida de segurança evita o arranque involun-

tário da ferramenta eléctrica.

- d) Guardar ferramentas eléctricas não utilizadas fora do alcance de crianças. Não permita que pessoas que não estejam familiarizadas com o aparelho ou que não tenham lido estas instruções, utilizem o aparelho. Ferramentas eléctricas são perigosas se forem utilizadas por pessoas inespertas.
- e) Tratar a ferramenta eléctrica com cuidado. Controlar se as partes móveis do aparelho funcionam perfeitamente e não emperram, e se há peças partidas ou danificadas que possam prejudicar o funcionamento da ferramenta eléctrica. Permitir que peças danificadas sejam reparadas antes da utilização. Muitos acidentes têm como causa, a manutenção insuficiente de ferramentas eléctricas.
- f) Manter as ferramentas de corte afiadas e limpas. Ferramentas de corte cuidadosamente tratadas e com cantos de corte afiados emperram com menos frequência e podem ser conduzidas com maior facilidade.
- g) Utilizar a ferramenta eléctrica, acessórios, ferramentas de aplicação, etc. conforme estas instruções. Considerar as condições de trabalho e a tarefa a ser executada. A utilização de ferramentas eléctricas para outras tarefas a não ser as aplicações previstas, pode levar a situações perigosas.

5. SERVIÇO

- a) Só permita que o seu aparelho seja reparado por pessoal especializado e qualificado e só com peças de reposição originais. Desta forma é assegurada o funcionamento seguro do aparelho.

Regras adicionais de segurança do trabalho com lixadeiras de rolo

- Páre o aparelho nas áreas de manipulação isoladas, dado que a correia abrasiva pode tocar no próprio cabo de alimentação. Se um condutor sob tensão se danificar, pode colocar igualmente sob tensão peças do aparelho metalizadas e provocar um choque eléctrico.
- Use sempre óculos protectores e antifones, máscara anti-poeira e luvas. A poeira e as partículas emanadas durante o trabalho podem causar dano sério à Sua saúde.
- Desligue sempre a ferramenta e retire a ficha da rede, antes de efectuar qualquer conserto, reparação, ou mudança da lixa.
- Durante o trabalho, sempre pegue bem na ferramenta com am bas as mãos e mantenha uma posição estável do corpo. A ferramenta maneja-se melhor e a segurança é maior quando manejada com ambas as mãos.
- Use a ferramenta só para lixação a seco. A penetração de água na ferramenta aumenta o risco de choque eléctrico.
- Não trabalhe com rolos de lixar desgastados, partidos ou impregnados de poeira. Os rolos de

lixar danificados podem ficar partidos, saltar para fora e ferir ao operador.

- Para evitar um eventual sobreaquecimento, sempre dobre até ao fim o cabo dum extensão com tambor de cabo.
- Quando for necessário usar extensão, verifique se a sua secção corresponde à corrente nominal da ferramenta eléctrica e se a extensão se encontra em estado perfeito
- Mantenha o cabo alimentador fora da zona operacional da ferramenta.
- Depois de trabalho prolongado, as partes metálicas externas e os acessórios podem aquecer demais. Não toque o dispositivo operacional nem o material processado imediatamente depois do trabalho – eles podem ter ficado quentes de mais e queimarem-lhe a pele.
- Se tiver possibilidade, use sempre braçadeiras ou vise para fixar o material processado.
- Aproxime a ferramenta do material processado só depois de a ter conectado e desconecte-a só depois de ter retirado dela o material processado.
- Desligue sempre o instrumento antes de deixar de trabalhar com ele.
- Aplique uma leve pressão ao trabalhar. O peso próprio da ferramenta é suficiente para conseguir uma boa produtividade de trabalho. O pressão exagerada não aumenta a produtividade, mas sim, leva ao sobreaquecimento do motor e ao desgaste intensivo do rolo de lixar.
- A poeira resultante do processamento de materiais que contém quartzo (bióxido de silício) é nociva para a saúde. Não trabalhe com materiais que contém amianto.
- Ao lixar madeira, utilize sempre bolsa para a poeira ou sistema de remoção da poeira.
- Antes de processar metal, retire a bolsa da poeira, pois as faíscas podem acender a poeira ou a bolsa.
- Não toque o rolo quando se encontra em movimento.
- Convença-se de que tem afastado do material processado todos os corpos alheios, por exemplo, pregos e parafusos, antes de começar o trabalho.
- Trapos, cabos, cordas e outros objectos semelhantes não se devem deixar perto do posto de trabalho.
- Antes de iniciar o trabalho com a ferramenta sobre um material concreto, conecte-a e deixe-a trabalhar um certo tempo. Durante o trabalho a ferramenta tem de ficar pelo menos a 200 mm da cara e do corpo do operador.



ADVERTÊNCIA: Antes de ligar a ferramenta à rede alimentadora (contacto, soquete, caixa), verifique se a tensão alimentadora corresponde à assinalada sob re a chapa dos dados técnicos da ferramenta. Uma fonte de alimentação de tensão superior à da assinalada para a ferramenta eléctrica, pode provocar ao operador grave lesão da corrente eléctrica, como também pode causar dano à ferramenta.

- Uma fonte de alimentação de tensão superior à da assinalada para a ferramenta eléctrica, pode provocar ao operador grave lesão da corrente eléctrica, como também pode causar dano à ferramenta.
- Caso tenha quaisquer dúvidas, não meta a ficha da

ferramenta eléctrica no contacto da rede.

- Uma fonte de alimentação de tensão inferior à da assinalada para a ferramenta eléctrica, pode causar dano ao motor eléctrico da ferramenta.
- A ferramenta tem de se utilizar só para o que for destinada. Qualquer outro uso, diferente do que se descreve na presente instrução considerar-se-á uso incorrecto. A responsabilidade de qualquer dano ou lesão em resultado do uso incorrecto, será assumida pelo consumidor e não pelo fabricante.
- Para trabalhar correctamente com esta ferramenta, é preciso observar as regras de segurança, as instruções gerais e as recomendações para o trabalho aqui assinaladas. Todo utente tem de conhecer esta instrução para o uso da ferramenta e tem de estar informado sobre os eventuais riscos ao trabalhar com a ferramenta eléctrica. Crianças e pessoas de físico fraco não têm de utilizar a ferramenta. As crianças têm de encontrar-se sob constante controlo, quando se encontram perto do lugar de trabalho com a ferramenta. É também obrigatório tomar medidas preventivas de segurança. O mesmo refere-se também ao acatamento das regras fundamentais de segurança e saúde profissional.
- O fabricante não assume a responsabilidade pelas modificações introduzidas pelo utente na ferramenta eléctrica ou pelas avarias causadas por tais modificações.

Mesmo quando a ferramenta é utilizado segundo a sua destinação, é impossível eliminar todos os factores de risco residuais. As ameaças mais abaixo enumeradas podem decorrer das especificidades construtivas e do design da ferramenta eléctrica.

- Problemas dos pulmões, caso não seja utilizada máscara eficiente contra a poeira.
- Problemas auditivos, caso não sejam utilizados meios de protecção eficazes.
- A ferramenta eléctrica não tem de se usar à intempérie em tempo de chuva, em ambiente úmido (depois de chuva) ou perto de líquidos e gases inflamáveis. O local de trabalho tem de se manter bem iluminado.

Conhecimento do instrumento eléctrico

Antes de começar a trabalhar com o instrumento eléctrico, conheça todas as suas especificidades operacionais e as condições de segurança.

Utilize o instrumento só para o que está destinado. Todo uso diferente fica terminantemente proibido.

1. Manopla anterior
2. Manopla principal
3. Bolsa de remoção do pó
4. Botão de travamento
5. Interruptor
6. Alavanca para esticar o rolo de lixar
7. Rolo dianteiro accionador
8. Indicador do sentido de rotação do rolo.
9. Regulador de posicionamento do rolo lixador sobre os cilindros.
10. Dispositivo para remoção da poeira

Instruções para o trabalho

Este instrumento eléctrico alimenta-se só por tensão monofásica variável. Tem duplo isolamento de acordo com EN 60745-1 e IEC 60745 e pode-se ligar a contactos sem braçadeiras de segurança. As interferências de rádio correspondem à Directriz de compatibilidade electromagnética 2004/108/EC.

ANTES DE COMEÇAR O TRABALHO



ATENÇÃO: Verifique se a tensão alimentadora corresponde à assinalada sobre a chapa dos dados técnicos do instrumento.

- Verifique a posição do interruptor. O instrumento eléctrico tem de se ligar e desligar da rede só com o interruptor desligado. Se colocar o plug no contacto quando o interruptor estiver ligado, o instrumento vai accionar-se imediatamente, o que é uma premissa para acidente.
- Convença-se da perfeição do cabo alimentador e do plug. Se o cabo estiver avariado, a substituição tem de se fazer pelo fabricante ou pelo seu especialista no serviço, para se evitarem os eventuais riscos.

INICIAR - PARAR

Accionamento de pouca duração: (Fig. 1)

Iniciar: o interruptor (5) aperta-se.

Parar: o interruptor (5) afrouxa-se.

Accionamento de longo trabalho: (Fig. 2)

Iniciar: o interruptor (5) aperta-se e em estado apertado trava-se com o botão (4).

Parar: o interruptor (5) aperta-se só uma vez e afrouxa-se imediatamente.

MONTAGEM DA CINTA DE LIXAR



ATENÇÃO: Desligue sempre o instrumento e retire o Plug da rede de contacto.

1. Puxe a alavanca para esticar a cinta (6) e retire a cinta velha. (Fig. 3)
2. Verifique se a nova cinta se coloca facilmente e se não tem os extremos gastos.
3. As setas do rolo têm de apontar para o mesmo sentido da seta sobre a cinta lixadeira. (Fig. 4)
4. Ponha a alavanca (6) na sua posição inicial. (Fig. 5)
5. Meta o plug na rede de contacto e pegando firmemente no instrumento, ligue-o. Deixe a cinta lixadeira a rolar algum tempo.
6. Enquanto o rolo estiver em movimento, utilize o regulador (9) para posicionar o rolo no centro do cilindro (7). (Fig. 6)
7. Repita esses actos até o rolo ficar correctamente alinhado.
8. Ligue o instrumento para verificar se tudo está correctamente consertado.



ATENÇÃO: Não trabalhe com rolos de lixar desgastados ou partidos



ATENÇÃO: Não se admite lixar madeira e metal com a mesma cinta lixadeira. As partículas de metal penetram na cinta e podem danificar a superfície de madeira.

ESCOLHA DE CINTA LIXADEIRA

1. Das lojas especializadas podem ser comprados diferentes tipos de cintas lixadeiras: áspera (granulação 40), intermédia (granulação 80 e 100) e fina (granulação 120).
2. Use a cinta áspera para processamento Tosco, a intermédia – para polimento mais fino e a fina – para trabalhos de acabamento.
3. O melhor será fazer uma lixação experimental para determinar o grau óptimo necessário para o trabalho concreto.
4. Para aproveitar integralmente as vantagens da lixadeira de rolos, compre sempre cintas lixadeiras de alta qualidade comprovada.

NOTA: Depois da lixação com a lixadeira de rolos, utilize máquina de lixar vibratória para conseguir resultados ideais.

LIXAÇÃO

1. Este instrumento eléctrico é destinado para lixar madeira, metal, plástico e outros materiais similares. Utiliza-se principalmente para retirar rapidamente grande quantidade do material. Não utilize o instrumento para processar magnésio.
2. Convença-se de que o rolo está bem colocado.
3. Meta o plug do cabo alimentador na rede.
4. Ponha em contacto o instrumento com o material a processar e pressione ligeiramente (Fig. 7)
5. Aperte o interruptor e deixe o instrumento atingir o máximo de velocidade antes de iniciar o trabalho.
6. Aperte o botão de travamento se deseja trabalhar tempo mais prolongado.
7. Lixe no sentido da estrutura do material com movimentos paralelos, sobrepostos.
8. Para retirar pintura ou madeira tosca demais, lixe sob ângulo de 45° em ambos os sentidos e depois termine com movimentos seguindo a estrutura do material.
9. Utilize o cilindro dianteiro só para lixar ângulos e formas irregulares.
10. Afaste o instrumento do material processado antes de desligá-lo.
11. Não se esqueça de que tem de cuidar as mãos do rolo em movimento, pois este movimento vai continuar um certo tempo depois de o instrumento ter ficado desligado.
12. Use sempre óculos protectores, antifones, máscara anti-pó.

REMOÇÃO DA POEIRA

1. Retire o plug do cabo alimentador da rede.
2. Aperte bem o bocal de plástico da bolsa de pó no bocal de remoção da poeira (10). (Fig. 8)
3. Antes de retirar bolsa de pó, retire o plug do cabo alimentador da rede.



ATENÇÃO: Para a remoção óptima da poeira, limpe a bolsa quando estiver cheia até à metade. Não utilize bolsa de pó ao lixar metais. As partes quentes do metal podem acender o pó ou as partículas de madeira que restam na bolsa.

Limpeza da bolsa de pó: Retire e vazie a bolsa batendo nela ligeiramente para retirar o pó. De vez em quando retire a bolsa e vire-a ao contrário para escovar o pó com uma escova macia.

4. Pode utilizar um adaptador para ligar o instrumento a um aspirador doméstico ou a um sistema de remoção da poeira.
5. O adaptador coloca-se no bocal de remoção da poeira. (10).

ACCESSORIES

Montado na ferramenta rolo de lixar de granulação 80, adaptador, saco de poeira

Manutenção



ATENÇÃO: Desligue sempre o instrumento da rede quando vai fazer qualquer revisão ou manutenção.

Revise regularmente todos os parafusos no corpo e convença-se de que todos estão bem apertados. Os parafusos podem ficar afrouxados pelas vibrações durante um trabalho mais prolongado. Lubrifique regularmente as peças movies.

SUBSTITUIÇÃO DAS ESCOVAS

Quando ficarem desgastadas, as duas escovas têm de ser substituídas ao mesmo tempo por escovas originais na oficina de serviço da SPARKY para manutenção dentro do prazo de garantia e fora dele.

LIMPEZA

Visando a segurança de trabalho, mantenha sempre limpa a máquina e as aberturas de ventilação. Verifique regularmente se na grade de ventilação perto do motor eléctrico ou perto dos comutadores não tenham penetrado corpos alheios. Utilize uma escova macia para limpar o pó acumulado. Para preservar os olhos, utilize durante a limpeza óculos protectores. Se o corpo do instrumento precisa de limpeza, limpe-o com um pano macio levemente úmido. Pode ser utilizado um fraco detergente.



ATENÇÃO: Não se admite o uso de álcool, gasolina ou outro solvente. Não utilize nunca substâncias corrosivas para limpar as peças de plástico.



ATENÇÃO: Não se admite a penetração de água em contacto com o instrumento.

IMPORTANTE! Para garantir a segurança do trabalho com o instrumento eléctrico ou a sua confiabilidade, todas as actividades de reparação, manutenção e regulação (inclusive a revisão e a substituição das escovas) têm de se realizar nas oficinas de serviço da SPARKY, utilizando só peças de sobresselente originais.

Garantia

O prazo de garantia dos instrumentos eléctricos SPARKY está indicado no cartão de garantia. Problemas surgidos em resultado do desgaste natural, sobrecarga ou utilização incorrecta, ficam excluídos dos deveres da garantia. Os problemas surgidos devido ao uso de materiais de baixa qualidade e/ou erros de fabricação, eliminam-se sem pagamento adicional mediante substituição ou reparação.

Reclamação por um instrumento eléctrico SPARKY defeituoso reconhece-se quando o instrumento for devolvido ao distribuidor ou for levado a uma oficina autorizada de assistência em prazo de garantia no seu estado inicial (montado).

Observações

Leia atentamente toda a instrução para o uso, antes de começar a trabalhar com este aparelho.

O fabricante reserva-se o direito de introduzir melhoras e modificações nos seus aparelhos, bem como modificar as especificações sem aviso.

As especificações podem variar de país para país.

Spis treści

Wstęp	48
Dane techniczne	50
Ogólna instrukcja bezpieczeństwa przy pracy elektronarzędziami	51
Instrukcje bezpieczeństwa przy pracy szlifierkami taśmowymi	52
Podstawowe elementy	A/53
Działanie	53
Konserwacja	54
Gwarancja	55

ROZPAKOWANIE

Państwa produkt został zmontowany i zapakowany z należytą starannością, istnieje niewielkie prawdopodobieństwo, że urządzenie może być uszkodzone lub brakować części. Jeśli zostanie taki fakt stwierdzony nie należy używać urządzenia do momentu usunięcia braków. Praca niekompletnym urządzeniem może być przyczyną poważnych uszkodzeń ciała.

MONTAŻ

Niniejsze szlifierki taśmowe SPARKY: MBS 976 i MBS 976 E są dostarczane w pełni zmontowane.

Wstęp

Gratulujemy wyboru urządzenia SPARKY, zdolnego spełnić oczekiwania najbardziej wymagającego użytkownika. Urządzenie zostało wyprodukowane zgodnie z rygorystycznymi standardami jakości SPARKY, aby zapewnić najwyższą jakość funkcjonowania. To łatwe i bezpieczne w użytkowaniu urządzenie, odpowiednio stosowane i konserwowane, zapewni Państwu długie lata niezawodnej pracy.

UWAGA!



Prosimy o dokładne zapoznanie się z niniejszą instrukcją obsługi przed użyciem urządzenia SPARKY, zwracając szczególną uwagę na ostrzeżenia i uwagi. Dzięki swoim cechom urządzenie SPARKY zapewni szybką i łatwą pracę. Bezpieczeństwo, niezawodność i wydajność były priorytetami przy konstruowaniu tego urządzenia, by zapewnić łatwość obsługi oraz utrzymania.



Nie wyrzucać urządzeń elektrycznych razem z domowymi śmieciami!

Zużyte urządzenia elektryczne nie mogą być wyrzucane wraz z ze śmieciami z gospodarstwa domowego. Tam gdzie to możliwe, należy oddać użyte urządzenie do punktu recyklingu. Należy skontaktować się z władzami lokalnymi lub sprzedawcą w celu uzyskania informacji odnośnie recyklingu.

OCHRONA ŚRODOWISKA



Urządzenie, akcesoria oraz opakowanie powinny zostać odpowiednio posortowane przez recyklingiem. Części plastikowe są oznaczone odnośnie odpowiedniej kategorii odzyskiwania surowca.

OPIS SYMBOLI

Tabliczka znamionowa na urządzeniu może zawierać symbole graficzne. Przedstawiają one ważne informacje o produkcie lub jego obsłudze.



Zakładać słuchawki ochronne



Podwójna izolacja zabezpieczenia dodatkowego



Podłączenie do odkurzacza



Zgodność z europejskimi normami bezpieczeństwa



Zgodność z wymogami rosyjskich dokumentów normatywnych



Zgodność z wymogami ukraińskich dokumentów normatywnych



Zapoznać się z instrukcją obsługi



YYYY-Www

Okres produkcji, w którym zmiennymi symbolami są:
YYYY - roku produkcji, ww – tydzień kalendarzowy

MBS

SZLIFIERKA TAŚMOWA

Dane techniczne

Model:	MBS 776
▪ Moc	750 W
▪ Prędkość bez obciążenia	230 m/min
▪ Powierzchnia szlifowania	76 x 130 mm
▪ Rozmiar taśmy	76 x 457 mm
▪ Waga (odpowiednio do procedury EPTA 01/2003):	2.9 kg
▪ Klasa bezpieczeństwa (EN 60745) 	II
Informacje na temat hałasu i wibracji	
▪ Emisja hałasu (wartości pomiarowe określono zgodnie z normą EN 60745):	
Określony wg skali A poziom ciśnienia akustycznego L_{PA}	89 dB(A)
Pewność pomiaru K_{PA}	3.0 dB
Określony wg skali A poziom mocy akustycznej L_{WA}	100 dB(A)
Pewność pomiaru K_{WA}	3.0 dB
 Stosować środki ochrony słuchu!	
▪ Emisja wibracji (wartości emisji drgań określone zgodnie z punktem 6.2.7 normy EN 60745-1):	
<i>Łączna wartość sumy drgań (sumy wektorowej trzech składowych kierunkowych) wyznaczona zgodnie z normą EN 60745</i>	
Wartość emisji drgań a_h	4.8 m/s ²
Pewność pomiaru K	1.5 m/s ²

Poziom wibracji podany w niniejszej instrukcji został zmierzony na podstawie testu zgodnie z EN 60745 i może służyć do porównywania elektronarzędzi. Może być zastosowany do wstępnej oceny ekspozycji na wibracje. Deklarowany poziom wibracji odpowiada zastosowaniu urządzenia zgodnie z przeznaczeniem. Jeśli urządzenie zostanie użyte w inny sposób, z wykorzystaniem innego osprzętu lub nie będzie odpowiednio konserwowane, emisja wibracji może różnić się od deklarowanej. Może to znacznie zwiększyć poziom ekspozycji na wibracje w całkowitym czasie pracy.

W przewidywaniu poziomu ekspozycji na wibracje należy także uwzględnić okresy gdy urządzenie nie pracuje lub pracuje bez obciążenia. Może to znacznie obniżyć poziom ekspozycji na wibracje w całkowitym czasie pracy. Konserwuj urządzenie oraz akcesoria. Podczas pracy dbaj aby dłonie zawsze były rozgrzane by zapobiec szkodliwym efektom wibracji.

Pyły niektórych materiałów, na przykład powłok malarskich z zawartością ołowiu, niektórych gatunków drewna, minerałów lub niektórych rodzajów metalu, mogą stanowić zagrożenie dla zdrowia. Bezpośredni kontakt fizyczny z pyłami lub przedostanie się ich do płuc może wywołać reakcje alergiczne i/lub choroby układu oddechowego operatora lub osób znajdujących się w pobliżu.

Niektóre rodzaje pyłów, np. dębiny lub buczyny uważane są za rakotwórcze, szczególnie w połączeniu z substancjami do obróbki drewna (chromiany, impregnaty do drewna). Materiały, zawierające azbest mogą być obrabiane jedynie przez odpowiednio przeszkolony personel.

- W razie możliwości należy stosować odsysanie pyłów.
- W celu osiągnięcia wysokiego poziomu odsysania, należy stosować odkurzacze do pyłów drewnianych lub do pyłów drewnianych i/lub mineralnych.
- Należy zawsze dbać o dobrą wentylację stanowiska pracy.
- Zaleca się noszenie maski przeciwpyłowej z pochłaniaczem klasy P2.

Należy stosować się do aktualnie obowiązujących w danym kraju przepisów, regulujących zasady obchodzenia się z materiałami przeznaczonymi do obróbki.

Ogólna instrukcja bezpieczeństwa przy pracy elektronarzędziami



UWAGA! Należy zapoznać się z niniejszą ogólną instrukcją bezpieczeństwa oraz całą instrukcją obsługi. Nie przestrzeganie niniejszych instrukcji może spowodować porażenie prądem, pożar i/lub poważne obrażenia.

Zachować niniejsze instrukcje na przyszłość.

Określenie „elektronarzędzie” odnosi się zarówno do urządzeń zasilanych z sieci (przewodowych) jak i zasilanych bateriami (bezprowadowych).

1. BEZPIECZEŃSTWO W MIEJSCU PRACY

- Miejsce pracy musi być zawsze dobrze oświetlone i czyste. Niedoświetlenie oraz nieład mogą być przyczyną wypadków.
- Nie należy używać urządzenia w obecności palnych płynów, gazów i pyłów. Podczas pracy urządzenia powstają iskry, które mogą zapalić pyły lub opary.
- Dzieci i osoby postronne nie powinny znajdować się w miejscu pracy elektronarzędziami. Brak skupienia może spowodować utratę kontroli nad urządzeniem.

2. BEZPIECZEŃSTWO ELEKTRYCZNE

- Wtyczka urządzenia musi pasować do gniazda zasilającego. Nie wolno modyfikować wtyczki w jakikolwiek sposób. Nie stosować żadnych adapterów w przypadku elektronarzędzi wymagających uziemienia. Nie modyfikowane wtyczki oraz gniazda zasilające redukują ryzyko porażenia prądem.
- Unikać kontaktu z uziemionymi przedmiotami takimi jak, rury, grzejniki, piece i lodówki. Ryzyko porażenia prądem wzrasta gdy ciało użytkownika zostanie uziemione.
- Nie narażać urządzenia na kontakt z deszczem lub wilgocią. Woda wnikając do urządzenia zwiększa ryzyko porażenia prądem.
- Traktować przewód zasilający zgodnie z przeznaczeniem. Nigdy nie stosować przewodu do przenoszenia, przeciągania lub odłączania urządzenia od zasilania. Chronić przewód przed źródłem ciepła, olejami, przedmiotami o ostrych brzegach, ruchomymi częściami urządzeń. Uszkodzony lub splątany przewód zwiększa ryzyko porażenia prądem.
- Podczas pracy na zewnątrz należy zawsze stosować odpowiedni przewód przedłużający przystosowany do pracy na zewnątrz. Stosowanie przewodu przeznaczonego do pracy na zewnątrz zmniejsza ryzyko porażenia prądem.
- Jeżeli nie ma możliwości uniknięcia pracy elektronarzędziem w wilgotnym środowisku, należy stosować zasilanie wyposażone w wy-

łącznik różnicowoprądowy. Stosowanie wyłącznika różnicowoprądowego redukuje ryzyko porażenia prądem.

3. BEZPIECZEŃSTWO OSOBISTE

- Zawsze należy pracować w należyтым skupieniu i kierować się rozsądkiem. Nie używać urządzenia będąc zmęczonym lub pozostając pod wpływem narkotyków, alkoholu lub będąc w trakcie leczenia. Chwila nieuwagi podczas pracy urządzeniem może być przyczyną poważnych uszkodzeń ciała.
- Stosować wyposażenie ochronne. Zawsze używać ochrony oczu. Wyposażenie takie jak maska p.pyłowa, buty na podszewie antypoślizgowej, kask, ochronniki słuchu, stosowane w odpowiednich warunkach, redukuje zagrożenie uszkodzenia ciała.
- Unikać przypadkowego włączenia urządzenia. Upewnić się, że włącznik znajduje się w położeniu „wyłączony” przed podłączeniem urządzenia do źródła zasilania lub baterii. Przenoszenie urządzenia trzymając za włącznik lub podłączając je do zasilania z włącznikiem w pozycji: „włączone” może być przyczyną wypadków.
- Usunąć wszelkie klucze przed włączeniem urządzenia. Pozostawienie klucza w rotującej części urządzenia może spowodować obrażenia ciała.
- Nie przeceniać własnych możliwości. Zawsze dbać o odpowiednie oparcie dla nóg oraz balans. Zapewni to lepszą kontrolę w nieoczekiwanych sytuacjach.
- Stosować odpowiednie ubranie. Nie nosić luźnych ubrań ani biżuterii. Nie zbliżać włosów, ubrania ani rękawic roboczych do ruchomych części urządzenia. Luźne ubranie, biżuteria lub długie włosy mogą utknąć w ruchomych częściach urządzenia.
- Jeśli urządzenie jest wyposażone w adapter odprowadzania pyłów, należy sprawdzić czy jest odpowiednio podłączony i używany. Stosowanie systemu odprowadzania pyłów może obniżyć niebezpieczeństwa związane z pyleniem.

4. UŻYWANIE I KONSERWACJA URZĄDZENIA

- Nie przeciążać urządzenia. Stosować odpowiednie urządzenie do każdej pracy. Należy użyć dobране urządzenie wykona pracę lepiej i bezpiecznie w trybie do jakiego zostało zaprojektowane.
- Nie używać urządzenia jeśli włącznik nie działa. Każde urządzenie z uszkodzonym włącznikiem jest niebezpieczne i musi zostać naprawione.
- Zawsze należy odłączyć urządzenie od zasilania lub odłączyć baterie przed zmianą ustawięń, wymianą akcesoriów lub odłożeniem po pracy. Takie działanie zmniejszy ryzyko przypadkowego włączenia urządzenia.
- Nieużywane urządzenie należy chronić przed dziećmi oraz nie zezwalać niepowołanym osobom nie znającym tego urządzenia lub niniejszej instrukcji na pracę tym urządzeniem.

Elektronarzędzia są niebezpieczne w rękach nie przeszkolonych osób.

- e) **Konserwować elektronarzędzia. Sprawdzać połączenia części ruchomych, ewentualne uszkodzenia oraz inne czynniki mogące mieć wpływ na działanie urządzenia. W przypadku stwierdzenia uszkodzenia należy naprawić urządzenie przed dalszym użytkowaniem. Wiele wypadków spowodowanych jest nienależytą konserwacją urządzenia.**
- f) **Narzędzia tnące zawsze muszą być ostre. Odpowiednio konserwowane narzędzia tnące z ostrymi krawędziami rzadziej się zacinają w obrabianym materiale i są łatwiejsze w obsłudze.**
- g) **Niniejsze urządzenie oraz osprzęt do niego muszą być używane zgodnie z niniejszą instrukcją obsługi oraz w zakresie przewidzianym dla danego typu urządzenia. Zawsze należy brać pod uwagę rodzaj pracy do wykonania oraz warunki panujące w miejscu pracy. Użycie elektronarzędzi do celów innych niż opisane w niniejszej instrukcji obsługi może spowodować niebezpieczne sytuacje.**

5. SERWIS

- a) **Niniejsze urządzenie należy serwisować wyłącznie w wykwalifikowanych serwisach z wykorzystaniem oryginalnych części zamiennych. Takie postępowanie zapewni należyte bezpieczeństwo elektronarzędzia.**

Instrukcje bezpieczeństwa przy pracy szlifierkami taśmowymi

- Trzymać narzędzie za izolowany uchwyt, ponieważ taśma szlifierska może natrafić na własny kabel zasilający. Uszkodzenie przewodu przewodzącego prąd może spowodować, iż metalowe części narzędzia znajdują się pod napięciem i doprowadzić do porażenia prądem elektrycznym.
- Zawsze nosić okulary ochronne oraz antyfony, używać maski przeciw wdychaniu kurzu. Wydzielane podczas pracy pyły i cząstki ściernie mogą poważnie uszkodzić Państwa zdrowie.
- Zawsze wyłączać elektronarzędzia i wyjmować wtyczkę z gniazda zasilania przed wykonaniem jakichkolwiek zabiegów nastawienia i konserwacji lub wymiany papieru ściernego.
- Podczas pracy zawsze trzymać mocno elektronarzędzie oburącz oraz zachować stabilną pozycję ciała. Elektronarzędziem można sterować bardziej bezpiecznie trzymając je oburącz.
- Elektronarzędzia używać wyłącznie do szlifowania suchego. Przedostanie się wody do elektronarzędzia zwiększa ryzyko porażenia prądem.
- Nie pracować zużytymi, zerwanymi lub zapyłonymi taśmami szlifierskimi. Uszkodzone taśmy szlifierskie mogą się zerwać, wyskoczyć na zewnątrz i kogoś skaleczyć.
- W celu zapobieżenia ewentualnemu przegrzaniu, za-

wsze rozwijać do końca przewód z bębna kablowego przedłużacza.

- W razie koniecznego korzystania z przedłużacza, upewnić się, że jego przekrój odpowiada wartościom prądu znamionowego używanego elektronarzędzia, jak również czy przedłużacz jest w sprawnym stanie.
- Trzymać przewód zasilania poza zasięgiem pracy elektronarzędzia.
- Po długotrwałej pracy zewnętrzne części metalowe oraz przybory mogą rozżarzyć. Nie dotykać narzędzia albo obrabianego elementu zaraz po pracy – one mogą być wyjątkowo gorące i możliwe jest spalenie skóry.
- W razie możliwości stosować zaciski lub imadło do ustalenia nieruchomo obrabianego materiału.
- Elektronarzędziem można dotykać obrabiany materiał tylko po włączeniu elektronarzędzia i należy je wyłączyć dopiero po jego oddaleniu od materiału.
- Zawsze wyłączać elektronarzędzie przed jego odstawieniem.
- Stosować lekki nacisk podczas pracy. Ciężar własny elektronarzędzia jest wystarczający do uzyskania właściwej wydajności. Nadmierny nacisk nie poprawia wydajności, a prowadzi do przegrzania silnika elektrycznego i przyspieszonego zużycia taśmy szlifierskiej.
- Pył wydzielany podczas obróbki materiałów zawierających kwarc (dwutlenek krzemu) jest szkodliwy dla zdrowia. Nie obrabiać materiałów zawierających azbest.
- Podczas szlifowania drewna, zawsze stosować torebkę na pył lub układ odprowadzenia pyłu.
- Przed używaniem elektronarzędzia do obróbki metalu, zawsze zdejmować torebkę na pył, ponieważ iskry mogą zapalić pył lub torebkę.
- Nie dotykać przesuwającej się taśmy szlifierskiej.
- Upewnić się, że zostały usunięte wszelkie obce ciała, np. gwoździe i wkręty z obrabianego materiału, przed wystąpieniem do pracy.
- Szmat, kabli, sznurów, innych tego rodzaju przedmiotów nigdy nie pozostawiać w pobliżu miejsca pracy.
- Przed używaniem elektronarzędzia na poszczególne elementy, włączyć je i zostawić działać przez jakiś czas. Podczas pracy elektronarzędzie musi znajdować się co najmniej 200 mm od twarzy i ciała.



OSTRZEŻENIE: Przed podłączeniem elektronarzędzia do sieci zasilania, upewnić się, że napięcie zasilania jest zgodne z napięciem podanym na tabliczce znamionowej elektronarzędzia. Napięcie zasilania o napięciu wyższym od wskazanego na elektronarzędziu może spowodować poważne porażenie operatora prądem elektrycznym, jak również uszkodzenie elektronarzędzia.

- Zasilanie wyższe od wskazanego dla elektronarzędzia mogłoby spowodować zepsucie elektronarzędzia, a nawet poważne uszkodzenie operatora prądem elektrycznym.
- W wypadku jakichkolwiek wahań, nie wkładać wtyczki elektronarzędzia do gniazda wtyczkowego.
- Zasilanie niższe od wskazanego na tabliczce elektronarzędzia uszkodzi silnik elektryczny.

- Elektronarzędzia używać wyłącznie zgodnie z jego przeznaczeniem. Każde inne zastosowanie odmiennie od wskazanego w niniejszej instrukcji uważane jest za niewłaściwe. Odpowiedzialność za wszelkie uszkodzenia lub zranienia wynikające z niewłaściwego zastosowania spoczywa na użytkowniku, a nie na producencie.
- Prawidłowa eksploatacja niniejszego elektronarzędzia wymaga przestrzegania przepisów bezpieczeństwa, ogólnych instrukcji i wskazówek pracy wskazanych w niniejszej instrukcji. Wszyscy użytkownicy powinni zapoznać się z niniejszą instrukcją obsługi i być poinformowani o potencjalnych ryzykach przy pracy elektronarzędziem. Dzieci i fizycznie słabi ludzie nie powinni używać tego narzędzia. Dzieci przebywające w pobliżu miejsca pracy elektronarzędzia należy obserwować bez przerwy. Obowiązkowo należy podjąć prewencyjne środki bezpieczeństwa. To samo dotyczy także przestrzegania podstawowych przepisów higieny i bezpieczeństwa pracy.
- Producent nie ponosi odpowiedzialności za dokonane przez użytkownika zmiany w elektronarzędziu lub za uszkodzenia spowodowane tego rodzaju zmianami.

Uwaga - nawet stosowanie elektronarzędzia zgodnie z jego przeznaczeniem nie eliminuje wszystkich ryzykownych czynników. Wyliczone poniżej niebezpieczeństwa mogą być związane ze specyfiką konstrukcji lub wzornictwa elektronarzędzia.

- Uszkodzenia płuc, w razie nie zakładania maski ochronnej.
- Uszkodzenia słuchu, w razie nie zakładania słuchawek ochronnych.
- Elektronarzędzia nie używać na wolnym powietrzu w pogodzie deszczowej, w środowisku wilgotnym (po deszczu) lub blisko łatwopalnych płynów i gazów. Miejsce pracy powinno być dobrze oświetlone.

Podstawowe elementy

Przed użyciem należy zapoznać się z działaniem urządzenia oraz wymogami bezpieczeństwa. Używać wyłącznie zgodnie z przeznaczeniem. Użycie inne niż opisane w niniejszej instrukcji zostanie potraktowane jako zastosowanie niezgodne z przeznaczeniem.

1. Uchwyt przedni
2. Uchwyt główny
3. Worek na pył
4. Przycisk do blokowania włącznika
5. Włącznik
6. Dźwignia napinania taśmy szlifującej
7. Przedni wał napędowy
8. Strzałka wskazująca kierunek przesuwu taśmy
9. Pokrętko regulacji posuwu.
10. Przyłącze odprowadzania pyłu.

Działanie

Te modele urządzeń SPARKY są zasilane wyłącznie jednofazowym prądem zmiennym. Posiada podwójną izolację wg normy EN 60745, IEC 60745 i może być podłączany do źródeł zasilania uziemionych i nieuziemiowanych. Poziom tłumienia zakłóceń radiowych zgodny z dyrektywą 2004/108/EC.

PRZED PIERWSZYM UŻYCIEM

- Należy upewnić się, czy napięcie zasilania jest zgodne z napięciem podanym na tabliczce znamionowej urządzenia.
- Zawsze sprawdzać położenie wyłącznika. Podłączyć do zasilania tylko gdy wyłącznik jest zwolniony. W przeciwnym wypadku, po podłączeniu do zasilania, urządzenie włączy się co może być przyczyną poważnego wypadku.
- Upewnić się, czy przewód i wtyczka są w dobrym stanie. Jeśli konieczna jest wymiana przewodu, należy tego dokonać wyłącznie w autoryzowanym serwisie.

WŁĄCZANIE - WYŁĄCZANIE

Szybka aktywacja: (Rys. 1)

- Włączanie: Nacisnąć włącznik (5).
- Wyłączanie: Zwolnić włącznik (5).

Praca ciągła: (Rys. 2)

- Włączanie: Nacisnąć włącznik (5) i w tej pozycji aktywować przycisk blokujący pracę (4).
- Wyłączanie: Nacisnąć włącznik (5) i natychmiast zwolnić nacisk.

MONTAŻ TAŚMY SZLIFERSKIEJ



UWAGA: Wyłączyć szlifierkę i odłączyć przewód od zasilania.

1. Pociągnij dźwignię napinającą (6) i wysuń zużytą taśmę. (Rys. 3)
2. Sprawdź czy nowa taśma jest dobrze połączona w miejscu klejenia i nie jest wystrzępiona.
3. Wprowadź nową taśmę pamiętając o tym by kierunek strzałki na wewnętrznej stronie taśmy był zgodny z zaznaczonym na szlifierce kierunkiem obrotów. (Rys. 4)
4. Dociśnij dźwignię (6). (Rys. 5)
5. Po włączeniu urządzenia pozwól na pracę bez obciążenia przez chwilę.
6. Podczas gdy urządzenie jest włączone, dostosuj położenie taśmy za pomocą pokrętki (9) tak aby była umieszczona centralnie wobec rolki (Rys. 6)
7. Powtarzaj powyższą czynność do momentu dokładnego ustawienia taśmy.
8. Przed przystąpieniem do pracy włączyć szlifierkę na ok. minutę by upewnić się, że taśma szlifierska jest dobrze ustawiona.



UWAGA: Nie kontynuować pracy zużytą lub uszkodzoną taśmą szlifierską.



UWAGA: Nie stosować tej samej taśmy do pracy w drewnie i metalu. Podczas szlifowania metalu opiłki mogą utknąć w taśmie i następnie uszkodzić szlifowaną powierzchnię drewniana.

DOBÓR GRADACJI TAŚMY SZLIFUJĄCEJ

1. Taśmy o różnej ziarnistości można zakupić w sklepach narzędziowych. Typowe ziarnistości to 40, 80, 100 i 120.
2. Używać taśmy o ziarnistości 40 lub 60 do szlifowania zgrubnego, 80 lub 100 do wygładzania, a 120 do szlifowania wykończeniowego.
3. Dobrze jest zawsze wykonać próbne szlifowanie by dobrać odpowiednią ziarnistość taśmy do obrabianej powierzchni.
4. By zapewnić jak najlepszy wynik pracy dbaj o zakup dobrej jakości taśm szlifierskich.



UWAGA: Po obróbce szlifierką taśmową, należy użyć szlifierki mimośrodowej (np. SPARKY model EX 125E) do uzyskania lepszego wykończenia obrabianej powierzchni.

SZLIFOWANIE

1. Ta szlifierka jest przeznaczona do szlifowania drewna, metalu, plastiku i podobnych materiałów. Stosuje się ją do szybkiego usuwania dużej ilości materiału. Nie używać do szlifowania magnezu.
2. Upewnić się, że taśma jest w dobrym stanie.
3. Włączyć wtyczkę do zasilania.
4. Położyć urządzenie na obrabianej powierzchni lekko dociskając. (Rys. 7)
5. Włączyć przycisk blokujący (4) jeśli wymagana jest praca ciągła.
6. Szlifować zgodnie z włóknem drewna w równoległych, zachodzących na siebie ruchach.
7. By usunąć farbę lub wygładzić bardzo chropowate drewno, szlifować pod włókno pod kątem 45 stopni przesuwając urządzenie w obu kierunkach. Następnie wykończać zgodnie z włóknem.
8. Używać przedniej rolki (7) wyłącznie do szlifowania narożników i nieregularnych kształtów.
9. Przed wyłączeniem należy unieść urządzenie nad obrabiany materiał.
10. Pamiętać by nie dotykać poruszającej się taśmy szlifierskiej. Taśma przesuwana się przez jakiś czas po wyłączeniu urządzenia.
11. Noś okulary ochronne, maskę przeciwpyłową i ochronniki słuchu.

USUWANIE PYŁU

1. Odłączyć przewód zasilający od źródła prądu.
2. Wprowadzić plastikowy adapter worka na pył (3) do przyłącza odprowadzania pyłu (Rys. 8)
3. Przed zdjęciem worka, należy odłączyć przewód zasilający od źródła prądu.



UWAGA: W celu optymalnego odprowadzania pyłu, opróżniać worek na pył gdy jest w połowie zapelniony. Nie używać worka na pył podczas szlifowania metalu. Gorące opiłki metalu mogą zapalić pozostający w worku pył lub sam worek.

Czyszczenie worka: Zdjąć i opróżnić worek z pyłu. Od czasu do czasu zdejmować worek z ramy i przełożyć na lewą stronę. Wyszczotkować pył miękką szczotką.

4. Adapter odkurzacza można zastosować do przyłączenia odkurzacza lub systemu odprowadzania pyłu.
5. Adapter montuje się do przyłącza odprowadzania pyłu (10).

WYPOSAŻENIE

Adapter, worek na pył, taśma szlifierska, ziarnistość 80, zamontowana na urządzeniu.

Konserwacja



UWAGA: Przed przystąpieniem do konserwacji należy się upewnić, że urządzenie jest wyłączone i odłączone od sieci.

Regularnie sprawdzać czy nie poluzowały się śruby i w razie potrzeby dokręcać je.
Regularnie smarować ruchome części.

WYMIANA SZCZOTEK

W przypadku zużycia zawsze należy wymienić dwie szczotki jednocześnie w serwisie urządzeń SPARKY.

CZYSZCZENIE

Ze względów bezpieczeństwa, otwory wentylacyjne należy zawsze utrzymywać w czystości.
Przynajmniej raz w tygodniu, przedmuchiwać otwory wentylacyjne suchym powietrzem, silnik powinien być włączony. Podczas tej czynności należy nosić okulary ochronne. Zewnętrzne części plastikowe można czyścić wilgotną szmatką z niewielką ilością delikatnego detergentu.



UWAGA: Nie używać alkoholu, benzyny ani innych środków czystości. Nie używać rozpuszczalników do czyszczenia części metalowych.



UWAGA: Nie wolno dopuścić do kontaktu urządzenia z wodą.

WAŻNE! W celu zapewnienia pełnego bezpieczeństwa użytkownika, wszelkie naprawy, konserwacja oraz dostosowania (także wymiana szczotek) muszą być przeprowadzane w autoryzowanych serwisach SPARKY.

Gwarancja

Okres gwarancji urządzeń SPARKY jest podany w karcie gwarancyjnej. Naturalne zużycie oraz uszkodzenia powstałe w wyniku przeciążenia lub niewłaściwej obsługi nie podlegają gwarancji.

Uszkodzenia wynikłe z wady materiałowej lub błędów produkcyjnych zostaną usunięte bezpłatnie w drodze naprawy lub wymiany urządzenia.

Reklamacje uszkodzonych urządzeń SPARKY zostaną rozpatrzone jeśli zostaną dostarczone w stanie w jakim stwierdzono wadę, nie rozmontowane, do autoryzowanego serwisu lub punktu sprzedaży.

Informacja

Przeczytać uważnie całość niniejszej instrukcji obsługi przed użytkowaniem niniejszego sprzętu.

Narzędzia SPARKY są stale ulepszane w związku z tym otrzymany produkt może nieznacznie różnić się od tego ukazanego w niniejszej instrukcji. Producent zapewnia sobie prawo do wprowadzania zmian bez uprzedzenia. Specyfikacja może się różnić w zależności od kraju.

Содержание

Введение	56
Технические характеристики	58
Общие указания по безопасности при работе с электроинструментами	59
Дополнительные правила безопасности при работе с ленточными шлифовальными машинами	60
Узнай больше о своем инструменте	A/61
Указания по работе	61
Обслуживание	63
Гарантия	63

РАСПАКОВКА

Электроинструмент поставляется комплектно в исправном виде. В случае обнаружения несоответствий не рекомендуем использовать инструмент до тех пор, пока обнаруженный дефект не будет устранен. Невыполнение этой рекомендации может стать причиной травмы.

КОМПЛЕКТАЦИЯ

Ленточные шлифовальные машины поставляются в упаковке в полностью собранном виде, за исключением пылесборного мешка и адаптера для пылеотвода.

Введение

Новоприобретенный Вами электроинструмент SPARKY превзойдет Ваши ожидания. Он произведен в соответствии с высокими стандартами качества SPARKY, отвечающими строгим требованиям потребителя. Его легко обслуживать и он безопасен при эксплуатации, при правильном использовании этот электроинструмент будет служить Вам долгие годы.

ПРЕДОСТЕРЕЖЕНИЕ!



Прочтите внимательно и целиком инструкцию по эксплуатации перед использованием новоприобретенного электроинструмента SPARKY. Обратите специальное внимание на параграфы, обозначенным словом “**Предостережение**”. У Вашего электроинструмента SPARKY много качеств, которые облегчают работу. При разработке этого инструмента основное внимание было направлено на безопасность, эксплуатационные качества и надежность, которые облегчают его обслуживание и эксплуатацию.



Не выбрасывайте электроинструменты вместе с бытовыми отходами!

Отходы от электрических изделий не следует собирать вместе с бытовыми отходами. Пожалуйста, рециклируйте в местах, предназначенных для этого. Свяжитесь с местными властями или представителем для консультации касательно рециклирования.

ОХРАНА ОКРУЖАЮЩЕЙ СРЕДЫ



С учетом охраны окружающей среды электроинструмент, принадлежности и упаковка должны подвергнуться подходящей переработке для повторного использования содержащегося в них сырья. Для облегчения рециклирования деталей, произведенных из искусственных материалов, они обозначены соответствующим образом.

ОПИСАНИЕ СИМВОЛОВ

На табличке с данными электроинструмента нанесены специальные символы. Они представляют собой важную информацию об использовании инструмента и его характеристиках.



Во время работы необходимо использовать антифоны



Двойная изоляция для дополнительной защиты



Подсоединение к пылесосу



Соответствие с европейскими стандартами безопасности



Соответствует требованиям российским нормативным документам



Соответствует требованиям украинским нормативным документам



Ознакомьтесь с инструкцией по эксплуатации



YYYY-Www

Период производства, где переменные символы означают:
YYYY - год производства, ww – очередная календарная неделя

MBS

ЛЕНТОЧНАЯ ШЛИФОВАЛЬНАЯ МАШИНА

Технические данные

Модель:	MBS 776
▪ Потребляемая мощность	750 W
▪ Скорость шлифования	230 m/min
▪ Площадь шлифования	76 x 130 mm
▪ Размер ленты	76 x 457 mm
▪ Вес (ЕРТА процедура 01/2003):	2.9 kg
▪ Класс защиты (EN 60745) 	II
Информация о шуме и вибрациях	
▪ Излучение шума (значения замерялись в соответствии со стандартом EN 60745):	
A-взвешенный уровень звукового давления L_{pA}	89 dB(A)
Неопределенность K_{pA}	3.0 dB
A-взвешенный уровень звуковой мощности L_{wA}	100 dB(A)
Неопределенность K_{wA}	3.0 dB
 Используйте средства для защиты от шума!	
▪ Излучение вибраций (уровень вибраций измерен в соответствии с т.6.2.7 EN 60745-1):	
<i>суммарные значения вибраций (векторная сумма трех направлений) определенные в соответствии с EN 60745</i>	
Величина вибраций a_w	4.8 m/s ²
Неопределенность K	1.5 m/s ²

Указанный в настоящую инструкцию уровень вибраций измерен в соответствии с установленную EN 60745 методику испытаний и может использоваться для сравнения электроинструментов. Уровень вибраций может использоваться для предварительной оценки воздействия.

Указанный уровень вибраций дан при условии использования инструмента по его прямому назначению. В тех случаях, когда электроинструмент используется для других целей, с другими принадлежностями, уровень вибраций может отличаться от указанного. В этих случаях уровень воздействия может значительно возрасти в рамках общего периода работы.

Для точной оценки воздействия вибраций во время определенного периода работы необходимо учитывать промежутки времени, в которые электроинструмент выключен, либо хотя и включен, но фактически не используется. Это может существенно сократить воздействия вибраций в течение всего периода работы.

Сохраняйте электроинструмент и его принадлежности в хорошем состоянии. Во время работы старайтесь сохранять руки теплыми - это поможет уменьшить вредное воздействие при работе с повышенной вибрацией.

Пыль материалов, как с краски с содержанием свинца, некоторых сортов древесины, минералов и металла может быть вредной для здоровья. Прикосновение к пыли и попадание пыли в дыхательные пути может вызвать аллергические реакции и/или заболевания дыхательных путей оператора или находящегося вблизи персонала.

Определенные виды пыли, как из дуба и бука, считаются канцерогенными, особенно, совместно с присадками для обработки древесины (хромат, средство для защиты древесины). Материал с содержанием асбеста разрешается обрабатывать только специалистам.

- По возможности применяйте отсос пыли.
- Для достижения максимально высокой эффективности собирания пыли при работе с данным электроинструментом, используйте пылесос, предназначенный для сбора пыли из древесины или для пыли из древесины и/или минеральной пыли.
- Следите за хорошей вентиляцией.
- Рекомендуется пользоваться дыхательной защитной маской с фильтром класса P2.

Соблюдайте действующие в Вашей стране предписания для обрабатываемых материалов.

Общие указания по безопасности при работе с электроинструментами



ПРЕДОСТЕРЕЖЕНИЕ! Прочитайте все предупреждения и указания по безопасности. Несоблюдение предупреждений и указаний по безопасности может привести к поражению электрическим током, от пожара и/или серьезным ранениям.

Сохраните все предупреждения и указания для дальнейшего использования.

Термин “электроинструмент” во всех указанных ниже предупреждениях касается вашего электроинструмента, с питанием от сети (с кабелем) и/или электроинструмент с питанием от аккумуляторной батареи (без кабеля).

1. БЕЗОПАСНОСТЬ РАБОЧЕГО МЕСТА

- Содержите рабочее место в чистоте и хорошо освещенным. Беспорядок и недостаточное освещение являются предпосылками трудовых инцидентов.
- Не работайте с электроинструментами во взрывоопасной атмосфере при наличии воспламеняющихся жидкостей, газов или пыли. Электроинструменты создают искры, которые могут воспламенить пыль или пары.
- Держите детей и посторонних лиц на расстоянии, когда работаете с электроинструментом. Рассеивание может привести к потере контроля с Вашей стороны.

2. ЭЛЕКТРИЧЕСКАЯ БЕЗОПАСНОСТЬ

- Штепселя электроинструментов должны соответствовать контактным гнездам. Никогда не меняйте штепсель каким-либо способом. Не используйте какие-либо адаптерные штепселя для электроинструментов с защитным заземлением. Использование оригинальных штепселей и соответствующим им контактов уменьшает риск от удара электрическим током.
- Избегайте соприкосновения тела с землей или с заземленными поверхностями, такими как трубы, радиаторы, кухонные плиты и холодильники. Если ваше тело заземлено, существует повышенный риск поражения электрическим током.
- Не оставляйте электроинструменты под дождем или во влажной среде. Проникновение воды в электроинструменты повышает риск от поражения электрическим током.
- Используйте кабель по назначению. Никогда не используйте кабель для переноса электроинструмента, натягивания или отключения штепселя из контактного

гнезда. Держите кабель далеко от тепла, масла, острых углов или движущихся частей. Поврежденные или запутанные кабели повышают риск от поражения электрическим током.

- Во время наружной работы с электроинструментом используйте удлинитель, подходящий для этих целей. Использование удлинителя, предназначенного для внешних/наружных работ, уменьшает опасность от поражения электрическим током.
- В случае, если работа с электроинструментом во влажной среде неизбежна, используйте предохранительное устройство, которое задействовано от остаточного тока для прерывания подачи тока. Использование предохранительного устройства уменьшает риск от поражения электрическим током.

3. ЛИЧНАЯ БЕЗОПАСНОСТЬ

- Будьте бдительны, работайте с повышенным вниманием и проявляйте благоразумие, когда работаете с электроинструментом. Не используйте электроинструмент, когда вы устали или находитесь под влиянием наркотиков, алкоголя или медикаментов. Момент невнимания при работе с электроинструментом может привести к серьезной производственной травме.
- Используйте индивидуальные средства защиты. Носите всегда защитные очки. Индивидуальные средства защиты, такие как маска против пыли, нескользкая обувь, защитный шлем или средства для защиты слуха, используемые в конкретных условиях, снижают риск от производственных травм.
- Избегайте невольного пуска инструмента. Убедитесь, что выключатель находится в положении „выключено” перед включением к источнику питания и/или аккумуляторной батарее перед тем, как его возьмете в руки или переносите. Ношение электроинструмента с пальцем на выключателе или подключение к источнику питания электроинструмента с выключателем во включенном положении является предпосылкой для производственной травмы.
- Удалите каждый ключ для затягивания или гаечный ключ перед включением электроинструмента. Ключ для затягивания или гаечный ключ, прикрепленный к вращающейся части электроинструмента, может привести к трудовому инциденту.
- Не перетягивайтесь. Поддерживайте правильное положение и равновесие в течение всей работы. Это позволит лучше управлять электроинструментом при неожиданных ситуациях.
- Носите подходящую рабочую одежду. Не носите широкую одежду или украшения. Держите свои волосы, одежду и перчатки далеко от движущихся частей. Широкая одежда, бижутерия или длинные волосы мо-

гут попасть в движущиеся части.

- г) Если электроинструмент снабжен приспособлением для пыли, убедитесь, что они правильно установлены и правильно используются. *Использование этих устройств может понизить связанные с пылью опасности.*

4. ЭКСПЛУАТАЦИЯ И УХОД ЗА ЭЛЕКТРОИНСТРУМЕНТАМИ

- а) Не перегружайте электроинструмент. Используйте правильно выбранный электроинструмент согласно его назначению. *Правильно подобранный электроинструмент работает лучше и безопасней для объявленного режима работы, для которого он спроектирован.*
- б) Не используйте электроинструмент в случае, если выключатель не переключается во включенное и исключенное положение. *Каждый электроинструмент, который не может управляться с помощью его выключателя, опасен и подлежит ремонту.*
- в) Отключите штепсель от электросети перед тем, как начать любые настройки, перед заменой принадлежностей или перед тем, как убрать электроинструмент для хранения. *Эти меры предосторожности снижают риск невольного пуска электроинструмента.*
- г) Сохраняйте неиспользованные электроинструменты в местах, недоступных для детей и не позволяйте обслуживающему персоналу, который не знаком с электроинструментом или инструкциями по эксплуатации, работать с ним. *Электроинструменты являются опасными в руках необученных потребителей.*
- е) Проверяйте электроинструменты. Проверьте, работают ли нормально и движутся ли свободно движущиеся части, находятся ли в целостности и исправности части, а также проверяйте все прочие обстоятельства, которые могут неблагоприятно повлиять на работу электроинструмента. Если он поврежден, электроинструмент необходимо отремонтировать перед его дальнейшим использованием. *Много инцидентов происходят от плохо обслуженных электроинструментов.*
- ф) Поддерживайте режущие инструменты острыми и чистыми. *Правильно поддерживаемые режущие инструменты с острыми режущими углами реже блокируются и проще управляются.*
- г) Используйте электроинструмент, принадлежности и части инструмента и т.д. в соответствии с этими инструкциями и способом, предусмотренным для конкретного типа электроинструмента, имея в виду рабочие условия и работу, которую необходимо выполнять. *Использование электроинструмента для работы не по назначению может привести к опасной ситуации.*

5. ОБСЛУЖИВАНИЕ

- а) Ремонтуйте ваш электроинструмент у квалифицированного специалиста по ремонту, при этом используйте только оригинальные запасные части. *Это обеспечивает сохранение безопасности электроинструмента.*

Дополнительные правила безопасности при работе с ленточными шлифовальными машинами

- Держите электроинструмент за изолированные поверхности для захвата, так как шлифовальная лента может задеть свой собственный питающий шнур. *Резка токоведущего провода ставит под напряжение металлические части электроинструмента и может привести к поражению оператора электрическим током.*
- Всегда носите защитные очки и антифоны и используйте пылезащитную маску. *Выделяемая во время работы пыль и абразивные частицы, могут нанести серьезный вред Вашему здоровью.*
- Всегда выключайте электроинструмент из розетки перед выполнением ремонта, настройки или замены наждачной бумаги.
- Во время работы всегда держите инструмент крепко обеими руками и поддерживайте стабильное положение тела. *Электроинструмент направляется более безопасно, если его держать обеими руками.*
- Используйте машину только для сухого шлифования. *Проникновение воды в машину повышает риск удара электрическим током.*
- Не работайте с изношенными, порванными или забитыми пылью шлифовальными лентами. *Поврежденные шлифовальные ленты могут порваться, выскочить наружу и нанести травму человеку.*
- Для предотвращения возможного перегрева, всегда полностью разматывайте удлинительный кабель с барабана.
- В случае необходимости использования удлинителя, убедитесь, что его сечение соответствует номинальному току используемого электроинструмента, а также и в исправности удлинителя.
- Держите кабель вне рабочего диапазона машины.
- После продолжительной работы внешние металлические части и принадлежности могут нагреться. Не дотрагивайтесь до рабочего инструмента или обрабатываемой детали сразу после работы – они могут быть чрезвычайно горячими, и Вы можете получить ожоги кожи.
- По возможности всегда используйте зажимы или тиски для закрепления обрабатываемого материала.
- Подводите электроинструмент к обрабатываемому

материалу только после включения электроинструмента и выключайте его после того, как отстраните его от материала.

- Всегда выключайте электроинструмент из сети перед тем, как оставить его.
- Прилагайте слабое давление при работе. Собственный вес электроинструмента достаточен для достижения хорошей производительности. Чрезмерное давление не увеличивает производительности, а приводит к перегреву электродвигателя и интенсивному изнашиванию ленты.
- Пыль, выделяемая при обработке материалов, содержащих кварц (диоксид кремния), вреден для здоровья. Не обрабатывать материалы, содержащие асбест.
- При шлифовании древесины всегда используйте мешочек для пыли или систему пылеотвода.
- Перед тем, как использовать электроинструмент для обработки металла всегда удаляйте мешочек для пыли, поскольку искры могут воспламенить пыль или мешочек.
- Не прикасайтесь к движущейся ленте.
- Убедитесь в том, что устранены все инородные тела, напр., гвозди и винты из обрабатываемого материала, перед тем, как приступить к работе.
- Никогда не оставляйте тряпки, кабели, веревки и другие подобные предметы возле рабочего места.
- Перед тем, как использовать электроинструмент на конкретной детали, включите и оставьте его поработать определенное время. Во время работ электроинструмент должен находиться хотя бы в 200 mm от лица и тела.



ПРЕДУПРЕЖДЕНИЕ: Перед включением электроинструмента в сеть электропитания (розетка, патрон, гнездо) убедитесь в том, что сетевое напряжение соответствует указанному на табличке электроинструмента. Сетевое напряжение, превышающее номинальное, может привести к серьезным травмам пользователя, а также к повреждению машины.

- Если источник питания напряжением выше указанного для электроинструмента, то он может вызвать серьезное поражение электрическим током на оператора и повреждение электроинструмента.
- Если вы не уверены, не ставьте штепсель электроинструмента в розетке сети.
- Если источник питания напряжением ниже указанного на табличке электроинструмента, то он может привести к повреждению электродвигателя.
- Электроинструмент следует использовать только по назначению. Любое другое использование, кроме описанного в настоящей инструкции, будет считаться неправильным использованием. Ответственность за любое повреждение или травму, возникающие в результате неправильного использования, будет нести потребитель, а не производитель.
- Для правильной эксплуатации данного электроинструмента необходимо соблюдать правила безопасности, общие инструкции и указания по работе, содержащиеся в настоящей инструкции. Все пользователи должны ознакомиться с этой

инструкцией по эксплуатации и информированы о потенциальных рисках при работе с электроинструментом. Дети и физически слабые лица не должны использовать электроинструмент. Дети должны находиться под постоянным наблюдением, если они находятся вблизи места, где работают с электроинструментом. Обязательно следует принимать и превентивные меры безопасности. То же самое касается и соблюдения основных правил охраны профессионального здоровья и безопасности.

- Производитель не несет ответственности за внесенные пользователем изменения в электроинструмент или за повреждения, вызванные подобными изменениями. Даже если электроинструмент используется по назначению, невозможно пренебречь всеми остаточными факторами риска. Перечисленные ниже опасности могут возникнуть в связи с конструктивными особенностями и дизайном электроинструмента.
- Повреждение легких, если не носить защитную маску.
- Повреждение слуха, если не носить наушники.
- Электроинструмент не следует использовать на открытых площадках в дождливую погоду, во влажной среде (после дождя) или вблизи легко возгорающихся жидкостей и газов. Рабочее место должно быть хорошо освещено.

Узнай больше о своем инструменте

Перед началом работы ознакомьтесь со всеми функциями инструмента и правилами безопасной работы. Используйте электроинструмент и его аксессуары только по назначению.

1. Передняя рукоятка
2. Основная рукоятка
3. Пылесборный мешок
4. Фиксатор выключателя
5. Выключатель
6. Рычаг для натяжки шлифовальной ленты
7. Передний ролик (валик)
8. Указатель направления вращения ленты
9. Кнопка для правильного позиционирования шлифовальной ленты
10. Штуцер для подсоединения пылеотводящей системы

Указания по работе

Этот электроинструмент рассчитан на питание от однофазной сети переменного тока. Выполнена двойная изоляция согласно EN 60745 и IEC 60745, так что машину можно использовать с контактами без защитных клемм.

Радиопомехи соответствуют Директивы Европейского парламента и Совета 2004/108/ЕС относительно электромагнитной совместимости.

ПЕРЕД НАЧАЛОМ РАБОТЫ



ПРЕДОСТЕРЕЖЕНИЕ: Убедитесь, что напряжение электросети соответствует обозначениям на табличке с техническими данными машины.

- Убедитесь, что кабель питания и его штеп-сель в исправном состоянии. Замена неисправного кабеля питания должна быть выполнена производителем или специа-листом фирменного сервиса, во избежание риска неподходящей замены

ВКЛЮЧЕНИЕ И ВЫКЛЮЧЕНИЕ

Кратковременный пуск: (Рис. 1)

Пуск: Нажать выключатель (5).
Остановка: Нажать выключатель 8.

Длительная работа: (Рис. 2)

Пуск: Нажать выключатель (5), и в таком положении выключателя застопорить его кнопкой (4).
Остановка: Нажать выключатель (5) однократно и сразу отпустить.

УСТАНОВКА ШЛИФОВАЛЬНОЙ ЛЕНТЫ



ПРЕДОСТЕРЕЖЕНИЕ: Выключите ленточную шлифовальную машину и выньте штеп-сель от розетки.

1. Сдвиньте рычаг (6) для натяжки ленты и снимите старую ленту. (Рис. 3)
2. Убедитесь в том, что новая лента легко соединяется и не изношена по краям.
3. Наденьте ленту стрелкой вниз, чтобы она совпала со стрелкой на корпусе машины. (Рис. 4)
4. Верните рычаг (6) в исходное положение. (Рис. 5)
5. Включите машину в сеть, и крепко держа электроинструмент, нажмите выключатель (5). Прокрутите ленту.
6. Во время вращения ленты отрегулируйте ее с помощью регулятора (9) по центру. (Рис. 6)
7. Повторяйте эти действия до тех пор, пока лента установится по центру ролика.
8. Включите ленточную шлифовальную машину, чтобы проверить, что все в порядке.



ПРЕДОСТЕРЕЖЕНИЕ: Не используйте для работы старую и испорченную шлифовальную ленту.



ПРЕДОСТЕРЕЖЕНИЕ: Не используйте одну и ту же ленту для обработки дерева и металла.

КАК ВЫБРАТЬ ПРАВИЛЬНУЮ ШЛИФОВАЛЬНУЮ ЛЕНТУ

1. В магазине можно приобрести шлифовальные ленты разных видов. Наиболее часто применяемые шлифовальные ленты – это крупнозернистая «40», среднезернистая «80» и мелкозернистая «120».
2. Используйте крупнозернистую ленту для грубой обработки, среднезернистую для подшлифовки и мелкозернистую для финишной обработки.
3. Подходящую ленту лучше всего подбирать путем опробования на ненужном куске материала.
4. Для обеспечения высокой производительности машины всегда используйте ленты гарантированного происхождения и высокого качества.

ПРИМЕЧАНИЕ: После шлифования лентошлифовальной машины используйте виброшлифовальную машину для получения идеальных результатов.

ШЛИФОВАНИЕ

1. Ленточные шлифовальные машины предназначены для шлифования дерева, металла, пластмассы и других подобных материалов. Они используются основным для быстрого снятия материала. Не используйте машин для обработки магниевых сплавов.
2. Убедите себя, что лента хорошо отлажена.
3. Включите кабель в розетку.
4. Положите инструмент на обрабатываемый материал и слегка нажмите на него.
5. Запустите инструмент и подождите, пока лента достигнет максимальной скорости.
6. Нажмите фиксатор выключателя, если хотите работать непрерывно.
7. Шлифуйте вдоль структуры материала параллельными движениями.
8. Для удаления краски или зашлифовки очень грубых деревянных поверхностей шлифуйте под углом 45° в обе стороны и в конце обработки – вдоль структуры материала.
9. Используйте передний вал только для шлифования углов и неправильных форм.
10. Перед тем как выключить инструмент, поднимите его с материала.
11. Не забывайте убирать руки дальше от ленты, так как она продолжает вращаться после выключения инструмента.
12. Носите защитные очки, наушники и защитный шлем.

ОТСОС ПЫЛИ

1. Выключите инструмент.
2. Прочно насадите пластиковый мунштук пылесборного мешка (3) на штуцер отсоса. (Рис. 8)
3. Перед тем как снять пылесборный мешок, выньте штекер из розетки.



ПРЕДОСТЕРЕЖЕНИЕ: Для достижения оптимального пылеулавливания необходимо регулярно опорожнять мешок когда он наполнен наполовину. Не используйте пылесборный мешок при шлифовании металла, так как в данном случае возникает опасность возгорания из-за искрения металла.

Очистка мешка: Снимите и опорожните мешок, мягко похлопывая, чтобы удалить пыль. Регулярно снимайте мешок с рамы и поворачивайте вверх дном. Стряхните пыль с подкладки, используя мягкую щетку.

4. Для подсоединения к домашнему пылесосу или системе пылеулавливания используйте адаптер.
5. Соедините адаптер со штуцером отсоса (10) ленточной шлифовальной машины

ПРИНАДЛЕЖНОСТИ

Адаптер для пылеотсоса, пылесборный мешок, шлифовальная лента, закрепленная к машине - зернистость 80

Обслуживание



ПРЕДОСТЕРЕЖЕНИЕ: Перед началом любой операции по проверке или обслуживанию обязательно выключить электроинструмент и вынуть штепсель из контакта. Проверять и регулярно затягивать винты на корпусе машины. При продолжительном использовании винты могут разболтаться от вибраций.

Смазывать регулярно все движущиеся части.

ЗАМЕНА ЩЕТОК

Когда щетки изнашиваются, необходимо одновременно заменить обе щетки на оригинальные в сервисе SPARKY гарантийного и после гарантийного обслуживания.

ОЧИСТКА

Машина и вентиляционные отверстия должны быть чистыми для гарантирования безопасной работы. Следить и регулярно устранять чужие частицы и пыль с вентиляционной решетки в близости от электродвигателя и в выключателях. Использовать мягкую щетку для устранения накопленной пыли. Во время чистки носить защитные очки, чтобы предохранить глаза.

Корпус машины вытирать мягкой влажной тряпкой. Можно использовать раствор неагрессивного моющего средства.



ПРЕДОСТЕРЕЖЕНИЕ: Не допускается использование спирта, бензина и прочих растворителей. При чистке пластмассовых частей запрещено использование разъедающих средств.



ПРЕДОСТЕРЕЖЕНИЕ: Не допускать попадания воды и брызг в машину.

ВАЖНО: Для гарантирования безопасной и надежной работы электроинструмента все операции по ремонту, обслуживанию и регулированию (включительно проверка и замена на щеток) должны быть выполнены в авторизованных сервисах SPARKY с использованием исключительно оригинальных запчастей.

Гарантия

Гарантийный срок электроинструментов SPARKY указан в гарантийной карте.

Неисправности, появившиеся в результате естественного изнашивания, перегрузки или неправильной эксплуатации, не входят в гарантийные обязательства.

Неисправности, появившиеся вследствие применения некачественных материалов и/или из-за производственных ошибок, устраняются без дополнительной оплаты путем замены или ремонта.

Рекламации дефектного электроинструмента SPARKY принимаются в том случае, если машина будет возвращена поставщику, или специализированному гарантийному сервису в не разобранном (первоначальном) состоянии.

Замечания

Внимательно прочитайте всю инструкцию по эксплуатации перед тем, как использовать это изделие.

Производитель сохраняет за собой право вносить в свои изделия улучшения и изменения, а также изменять спецификации без предупреждения.

Спецификации для разных стран могут различаться.

Зміст

Введення	64
Технічні дані	66
Загальні вказівки з безпеки під час роботи з електроінструментами	67
Додаткові правила безпеки під час роботи зі стрічковими шліфувальними машинами	68
Дізнайся більше про свій інструмент	A/69
Вказівки щодо роботи	69
Обслуговування	70
Гарантія	71

РОЗПАКУВАННЯ

Електроінструмент поставляється укомплектованим, у справному вигляді. У разі виявлення невідповідностей не рекомендуємо використовувати інструмент до тих пір, поки виявлений дефект не буде усунуто. Невиконання цієї рекомендації може стати причиною травми.

ЗБІРКА

Стрічкові шліфувальні машини постачаються в упаковці у повністю зібраному вигляді, за винятком мішка для збирання пилу та адаптера для відведення пилу.

Введення

Придбаний Вами електроінструмент SPARKY перевершить Ваші очікування. Він зроблений у відповідності до високих стандартів якості SPARKY, що відповідають суворим вимогам споживача. Його легко обслуговувати і він безпечний при експлуатації, при правильному використанні цей електроінструмент буде служити Вам довгі роки.



ЗАСТЕРЕЖЕННЯ!

Прочитайте уважно і цілком інструкцію з експлуатації, перед використанням новопридбаного електроінструменту SPARKY. Зверніть спеціальну увагу на параграфи, позначених словом "**Застереження**". У Вашого електроінструменту SPARKY багато якостей, які полегшують роботу. При розробці цього інструменту основну увагу було направлено на безпеку, експлуатаційні якості і надійність, які полегшують його обслуговування і експлуатацію.



Не викидайте електроінструменти разом з побутовими відходами!

Відходи від електричних виробів не варто збирати разом з побутовими відходами. Будь ласка, викидайте в місцях, призначених для цього. Зв'яжіться з місцевою владою або представником для консультації щодо повторної переробки.



ОХОРОНА НАВКОЛИШНЬОГО СЕРЕДОВИЩА

З урахуванням охорони навколишнього середовища електроінструмент, приналежності й упаковка повинно надати відповідній переробці для повторного використання сировини, що міститься в них. Для полегшення повторної переробки деталей, зроблених з штучних матеріалів, вони позначені відповідним чином.

ОПИС СИМВОЛІВ

На таблиці з даними електроінструменту нанесені спеціальні символи. Вони являють собою важливу інформацію про використання інструмента і його характеристики.



Користуйтеся захистними навушниками



Подвійна ізоляція для додаткового захисту



Підключення пилососа



Відповідність європейським стандартам безпеки



Відповідність вимогам російських нормативних документів



Відповідність вимогам українських нормативних документів



Ознайомтесь з інструкцією для користування



YYYY-Www

Термін виробництва, де змінними символами є:
YYYY - рік випуску, ww – черговий календарний тиждень

MBS

СТРІЧКОВА ШЛІФУВАЛЬНА МАШИНА

Технічні дані

Модель:	MBS 776
▪ Споживана потужність	750 W
▪ Швидкість шліфування	230 m/min
▪ Площа шліфування	76 x 130 mm
▪ Розміри стрічки	76 x 457 mm
▪ Вага (процедура EPTA 01/2003):	2.9 kg
▪ Клас захисту (EN 60745) 	II
Інформація про шум і вібрації	
▪ Шум (Значення вимірювалися згідно зі стандартом EN 60745).	
A-зважений рівень звукового тиску LpA	89 dB(A)
Невизначеність KpA	3.0 dB
A-зважений рівень звукової потужності LwA	100 dB(A)
Невизначеність KwA	3.0 dB
 Використовуйте засоби захисту від шуму!	
▪ Випромінювання вібрацій* (рівень вібрацій виміряно у відповідності з т.б.2.7 EN 60745-1): <i>загальний рівень вібрацій (векторна сума по трьох осях) визначений згідно з EN 60745</i>	
Величина вібрацій ah	4.8 m/s ²
Невизначеність K	1.5 m/s ²

* Вказаний в інструкції рівень вібрацій виміряний відповідно до встановлених EN 60745 методик випробувань, і може використовуватися для порівняння електроінструментів. Рівень вібрацій може використовуватися для попередньої оцінки впливу.

Зазначений рівень вібрацій надано за умови використання інструменту за його прямим призначенням. У тих випадках, коли електроінструмент використовується для інших цілей, з іншими речами, рівень вібрацій може відрізнятись від зазначеного. У цих випадках рівень впливу може значно зрости в рамках загального періоду роботи.

Для точної оцінки впливу вібрацій, під час певного періоду роботи необхідно враховувати проміжки часу, в які електроінструмент вимкнено, або хоча і включений, але фактично не використовується. Це може істотно скоротити вплив вібрацій протягом всього періоду роботи.

Зберігайте електроінструмент і його речі в гарному стані. Під час роботи намагайтеся зберігати руки теплими - це допоможе зменшити шкідливий вплив при роботі з підвищеною вібрацією.

Пил матеріалів, наприклад - фарби з вмістом свинцю, деяких сортів деревини, мінералів і металу може бути шкідливим для здоров'я. Дотик до пилу і потрапляння пилу в дихальні шляхи може викликати алергічні реакції та / або захворювання дихальних шляхів оператора або персоналу, що знаходиться поблизу.

Певні види пилу, наприклад, з дуба та бука, вважаються канцерогенними, особливо, спільно з присадками для обробки деревини (хромат, засіб для захисту деревини, тощо). Матеріал з вмістом азбесту дозволяється обробляти тільки фахівцям.

- По можливості застосовуйте відсмоктування пилу.
- Для досягнення максимально високої ефективності збирання пилу при роботі з даним приладом, використовуйте пилосос, призначений для збору пилу з деревини або для пилу з деревини та / або мінерального пилу.
- Слідкуйте за хорошою вентиляцією.
- Рекомендується користуватися дихальною захисною маскою з фільтром класу P2.

Дотримуйтеся розпорядження щодо оброблюваних матеріалів, що діють у Вашій країні.

Загальні вказівки з безпеки при роботі з електроприладами



ЗАСТЕРЕЖЕННЯ! Прочитайте всі **ЗАСТЕРЕЖЕННЯ** і вказівки з безпеки. Недодержання попереджень і вказівок з безпеки може призвести до ураження електричним струмом, пожежі та / або важкого поранення.

Збережіть всі застереження та вказівки для подальшого використання.

Термін "електроприлад" у всіх зазначених нижче застереженнях стосується вашого електроприладу, з живленням від мережі (з кабелем), та / або електроприладу з живленням від акумуляторної батареї (без кабелю).

1. БЕЗПЕКА РОБОЧОГО МІСЦЯ

- Утримайте робоче місце в чистоті і добре освітленим. Безлад і недостатнє освітлення є передумовою виникнення трудових інцидентів.
- Не працюйте з електроприладами у вибухонебезпечній атмосфері при наявності займих рідин, газів або пилу. Електроприлади створюють іскри, що можуть займати пил або пари.
- Тримайте дітей та сторонніх осіб на відстані, коли працюєте з електроприладом. Розсіювання уваги може призвести до втрати контролю з Вашого боку.

2. ЕЛЕКТРИЧНА БЕЗПЕКА

- Штепселі електроприладів повинні відповідати контактним гніздам. Ніколи не змінюйте штепсель у будь-який спосіб. Не використовуйте будь-які адаптерні штепселі для електроприладів із захисним заземленням. Використання оригінальних штепселів і відповідних їм контактів зменшує ризик удару електричним струмом.
- Уникайте дотику тіла з землею або заземленими поверхнями, такими як труби, радіатори, кухонні плити та холодильники. Якщо ваше тіло заземлене, існує підвищений ризик ураження електричним струмом.
- Не залишайте електроприлади під дощем або у вологому середовищі. Проникнення води в електроприлади підвищує ризик ураження електричним струмом.
- Використовуйте кабель за призначенням. Ніколи не використовуйте кабель для перенесення електроприладу, натягування або відключення штепселя з контактного гнізда. Тримайте кабель далеко від тепла, олії, гострих кутів, що рухаються. Пошкоджені або залуптані кабелі підвищують ризик поразок електричним струмом.
- Під час зовнішніх робіт використовуйте по-

довжувач, що підходить для цих цілей. Використання подовжувача, призначеного для зовнішніх робіт, зменшує небезпеку від ураження електричним струмом.

- У випадку, якщо робота з електроприладом у вологому середовищі неминуча, використовуйте запобіжний пристрій, який робить на залишковому струмі для переривання подачі струму. Використання запобіжного пристрою зменшує ризик ураження електричним струмом.

3. ОСОБИСТА БЕЗПЕКА

- Будьте пильні, працюйте з підвищеною увагою і проявляйте розсудливість, коли працюєте з електроприладом. Не використовуйте електроприлад, коли ви стомлені, або під впливом наркотиків, алкоголю, медикаментів, тощо. Одна мить неухвилю при роботі з електроприладом може призвести до серйозної виробничої травми.
- Використовуйте індивідуальні засоби захисту. Носіть завжди захисні окуляри. Індивідуальні засоби захисту, такі як маска проти пилу, неслизьке взуття, захисний шолом або засоби для захисту слуху, що використовуються в конкретних умовах, знижують ризик виникнення виробничих травм.
- Уникайте мимовільного пуску інструменту. Переконайтеся, що вимикач знаходиться в положенні "вимкнено" перед включенням в джерело живлення та / або акумуляторної батареї, перед тим, візьмете в руки або перенесите. Носіння електроприладу з пальцем на вимикачі або підключення до джерела живлення електроінструменту з вимикачем у включеному положенні є передумовою для виробничої травми.
- Видаліть кожен гайковий ключ перед включенням електроприладу. Ключ для затягування або зайвовий ключ, прикріплений до частини електроприладу, що обертається, може призвести до трудового інциденту.
- Не простягайтеся занадто. Підтримуйте правильне положення і рівновагу протягом всієї роботи. Це дозволить краще керувати електроприладом у несподіваних ситуаціях.
- Носіть придатний одяг. Не носіть широкий одяг або прикраси. Тримайте своє волосся, одяг і рукавички далеко від рухомих частин. Широкий одяг, біжутерія та довге волосся можуть потрапити в рухомі частини.
- Якщо електроприлад має пристосування для пилу, переконайтеся, що воно правильно встановлено і правильно використовується. Використання цих пристроїв може знизити пов'язані з пилом небезпеки.

4. ЕКСПЛУАТАЦІЯ І ДОГЛЯД ЗА ЕЛЕКТРОПРИЛАДАМИ

- Не перевантажуйте електроприлад. Використовуйте правильно вибраний електроприлад згідно з його призначенням. Правильно підібраний електроприлад працює краще і безпечніше

для оголошеного режиму роботи, для якого він спроектований.

- b) Не використовуйте електроприлад у випадку, якщо вимикач не переходить у включену і виключену позицію. Кожен електроприлад, який не може управлятися за допомогою вимикача, є небезпечним і підлягає ремонту.
- c) Вимкніть штепсель від електромережі перед тим, як почати будь-які налаштування, перед заміною приладдя або перед тим, як прибрати електроприлад для зберігання. Ці запобіжні заходи знижують ризик мимовільного пуску електроприладу.
- d) Зберігайте невикористані електроприлади в місцях, недоступних для дітей, і не дозволяйте користуватися ним обслуговуючому персоналу, який не знайомий з електроприладом або інструкціями з експлуатації. Електроприлади є небезпечними в руках ненавчених споживачів.
- e) Перевіряйте електроприлади. Перевіряйте, чи працюють нормально і рухаються вільно рухоми частини, чи знаходяться в цілості і справності усі частини, а також перевіряйте всі інші обставини, які можуть негативно вплинути на роботу електроприладу. У разі ушкодження електроприлад необхідно відремонтувати перед його подальшим використанням. Багато інцидентів заподіюються у випадку поганого обслуговування електроприладів.
- f) Підтримуйте ріжучі інструменти гострими і чистими. Правильно підтримані ріжучі інструменти з гострими кутами рідше блокуються і простіше управляються.
- g) Використовуйте електроприлад, приналежності (комплектуючі) і частини інструменту і т.д. відповідно до цих інструкцій та у засіб, передбачений для конкретного типу електроприладу, маючи на увазі робочі умови і роботу, яку необхідно виконувати. Використання електроприладу для роботи не за призначенням може призвести до небезпечної ситуації.

5. ТЕХНІЧНЕ ОБСЛУГОВУВАННЯ

- a) Ремонтуйте ваш електроприлад у кваліфікованого фахівця з ремонту, при цьому використовуйте тільки оригінальні запасні частини. Це забезпечує безпеку електроприладу.

Додаткові правила безпеки під час роботи зі стрічковими шліфувальними машинами

- Тримайте електроінструмент за призначені для цього ізольовані частини, тому що стрічка може стикнутися з власним шнуром. Якщо шнур, що знаходиться під напругою, буде зрізаний, усі неізольовані металеві частини електроприладу будуть знаходитися під напругою

і оператор отримає удар електричним струмом.

- Завжди використовуйте захисні окуляри та навушники, а також маску для захисту від пилу. Газ і пара, що виділяються під час робіт, можуть бути шкідливими для Вашого здоров'я.
- Завжди відключайте живлення від розетки, перш ніж проводити ремонт, регулювання або заміну наждаку.
- Під час роботи тримайте машину обома руками і зберігайте стабільну позу. Машина керується безпечно, коли її тримають обома руками.
- Використовуйте машину тільки для сухого шліфування. Вода, що потрапляє в машину, підвищує ризик ураження електричним струмом.
- Не використовуйте зношені, порвані або набиті пилом шліфувальні стрічки. Пошкоджені шліфувальні стрічки можуть порватися, вискочити назовні і нанести ушкодження оператору.
- Щоб уникнути перегріву, завжди до кінця розкручуйте шнур подовжувача з барабана.
- При використанні подовжувача переконайтеся в тому, що його перетин відповідає номінальному електричному струму електроінструменту, а також переконайтеся в справності подовжувача.
- Тримайте електричний шнур за межами робочої зони цього інструменту.
- Під час тривалої роботи зовнішні металеві частини та приладдя можуть нагрітися. Не торкайтеся інструмента або оброблюваної деталі відразу після роботи, оскільки вони можуть бути дуже гарячими і Ви можете отримати опік шкіри.
- Якщо можливо, завжди користуйтеся лещатами або менгачем для фіксації оброблюваного матеріалу.
- Електроінструмент слід підносити до оброблюваного матеріалу тільки після того, як ви включили електроінструмент, а вимкати його необхідно після того, як його вийняли з оброблюваного матеріалу.
- Завжди вимикайте цей електроінструмент перед тим, як відкласти його в сторону.
- Під час роботи застосовуйте невеликий натиск. Власна вага електроінструменту достатня для гарної продуктивності. Надмірний тиск не збільшує продуктивність, а веде до перегріву електродвигуна і зношування стрічки.
- Пил, що виділяється при обробці матеріалів, що містять кварц (двоокис силіцію), шкідливий для здоров'я. Не обробляйте матеріали, що містять асбест.
- При шліфуванні деревини, завжди використовуйте мішечок для пилу або систему видалення пилу.
- Перед тим, як використовувати електроінструмент для обробки металу, завжди демонуйте мішечок для пилу (пилосбірник), тому що іскри можуть запалити пил або мішечок.
- Не торкайтеся стрічки під час руху.
- Перед початком роботи переконайтеся в тому, що ви видалили з оброблюваного матеріалу все чужорідні тіла (наприклад, цвяхи або болти).

- Ніколи не залишайте поблизу робочого місця ганчірки кабелі, мотузки та інші подібні предмети.
- Перед тим, як почати обробляти певний об'єкт, увімкніть інструмент і дайте йому попрацювати певний час без навантаження. Під час роботи електроінструмент має знаходитись на відстані принаймні 200 мм від обличчя та тіла оператора.



ПОПЕРЕДЖЕННЯ: Перед тим, як включити електроінструмент в електромережу (контакт, розетку і ін.) переконайтеся в тому, що електрична напруга відповідає вказаному на таблиці електроприладу. Електрична напруга вище номінальної може пошкодити машину та спричинити серйозні травми споживача.

- Якщо джерело живлення напругою вище зазначеної для електроінструменту, то воно може викликати серйозне ураження оператора електричним струмом і пошкодження електроінструменту.
- Якщо ви не впевнені, не вставляйте штепсель електроінструменту у розетку мережі.
- Якщо джерело живлення напругою нижче зазначеної на таблиці електроінструменту, то воно може привести до пошкодження електродвигуна.
- Електроінструмент необхідно використовувати тільки за призначенням. Будь-яке інше застосування, розрізняювальне від описаного в цій інструкції, вважається неправильним застосуванням. Відповідальність за пошкодження або поранення, що виникли в результаті неправильного застосування, несе споживач, а не виробник.
- Для правильної експлуатації цього електроінструменту необхідно дотримуватися правил безпеки, загальних інструкцій та вказівок по роботі, зазначених в цій інструкції. Всі споживачі повинні ознайомитися з даною інструкцією для експлуатації та бути поінформованими про можливі ризики при використанні електроінструменту. Діти та фізично слабкі люди не повинні використовувати цей електроінструмент. Діти, що знаходяться поблизу зони робіт електроінструмента, повинні перебувати під постійним наглядом. Необхідно вжити і превентивні мірки безпеки. Також, необхідно дотримуватися основних правил професійного здоров'я і безпеки.
- Виробник не несе відповідальність за внесені споживачем зміни в електроінструмент, або за пошкодження, викликані цими змінами

Навіть тоді, коли цей електроінструмент використовується за призначенням, неможливо елімінувати всі фактори ризику. Перераховані далі небезпеки можуть виникнути у зв'язку з конструктивними особливостями і дизайном електроінструмента:

- Пошкодження легких, якщо не використовується захисна маска.
- Пошкодження слуху, якщо не використовуються антيفони (засоби захисту слуху).
- Електроінструмент не слід використовувати під відкритим небом в дощову погоду, у вологому середовищі (після дощу) або неподалік від займистих рідин і газів. Робоче місце має бути добре освітлене.

Дізнайся більше про свій інструмент

Перед початком роботи, ознайомтеся з усіма функціями інструменту та правилами безпечної роботи. Використовуйте електроінструмент і його комплектуючі тільки за призначенням.

1. Переднє руків'я
2. Основне руків'я
3. Мішок для збирання пилу
4. Фіксатор вимикача
5. Вимикач
6. Важіль для натягування шліфувальної стрічки
7. Передній ролик (валик)
8. Вказівник напрямку обертання стрічки
9. Кнопка для правильного позиціонування шліфувальної стрічки
10. Штуцер для підключення системи відведення пилу

Вказівки щодо роботи

Цей електроінструмент розрахований на живлення від мережі однофазної змінної напруги. Подвійна ізоляція електроінструмента згідно з EN 60745 та IEC 60745 дозволяє підключення електроінструменту до контактів без захисних клем. Радіоперешкоди відповідають Директиві Європейського парламенту та Ради 2004/108/ЄС щодо електромагнітної сумісності.

ПЕРЕД ПОЧАТКОМ РОБОТИ



ПОПЕРЕДЖЕННЯ: Переконайтеся, що напруга в мережі відповідає напрузі, зазначеній на таблиці з технічними даними інструменту.

- Переконайтеся, що кабель живлення і його штепсель у справному стані. Заміна несправного кабелю повинна бути виконана виробником або фахівцем фірмового сервісу щоб уникнути ризику невідповідної заміни.

ВМИКАННЯ І ВИМИКАННЯ

Короткочасний пуск: (Рис. 1)

Пуск: Натиснути вимикач (5).

Зупинка: Натиснути вимикач 8.

Тривала робота: (Рис. 2)

Пуск: натиснути вимикач (5) і зафіксувати його кнопкою (4) в цьому положенні.

Зупинка: натиснути на вимикач (5) один раз та відразу відпустити його.

ВСТАНОВЛЕННЯ ШЛІФУВАЛЬНОЇ СТРІЧКИ



ЗАСТЕРЕЖЕННЯ: Вимкніть стрічкову шліфувальну машину і вийміть штепсель з розетки.

1. Перемістіть важіль (6) для натягування стрічки і зніміть стару стрічку. (Рис. 3)
2. Переконайтеся у тому, що нова стрічка легко встановлюється і не зношена по краях.
3. Одягніть стрічку стрілкою вниз так, щоб вона співпадала зі стрілкою на корпусі інструменту. (Рис. 4)
4. Поверніть важіль (6) у вихідне положення. (Рис. 5)
5. Увімкніть машину в мережу і, міцно тримаючи електроінструмент, натисніть вимикач (5). Прокрутіть стрічку.
6. Під час обертання стрічки відцентруйте її за допомогою регулятора (9) по центру. (Рис. 6)
7. Повторюйте ці дії до тих пір, поки стрічка не встановиться в центрі ролика.
8. Увімкніть стрічкову шліфувальну машину, аби перевірити, чи все гаразд.



ЗАСТЕРЕЖЕННЯ: Не використовуйте для роботи стару і зіпсовану шліфувальну стрічку.



ЗАСТЕРЕЖЕННЯ: Не використовуйте одну і ту ж стрічку для обробки дерева і металу.

ЯК ВИБРАТИ ПРАВИЛЬНУ ШЛІФУВАЛЬНУ СТРІЧКУ

1. У крамниці можна придбати шліфувальні стрічки різних видів. Найчастіше використовуються наступні шліфувальні стрічки – крупнозерниста «40», середньозерниста «80» і дрібнозерниста «120».
2. Використовуйте крупнозернисту стрічку для грубої обробки, середньозернисту – для базового шліфування і дрібнозернисту для фінішної обробки.
3. Відповідну стрічку найкраще підбирати шляхом випробування на непотрібному шматку матеріалу.
4. Для забезпечення високої ефективності машини завжди використовуйте стрічки гарантованого походження та високої якості.

ПРИМІТКА: Після шліфування стрічковою шліфувальною машиною використовуйте віброшліфувальну машину для отримання досконалих результатів.

ШЛІФУВАННЯ

1. Стрічкові шліфувальні машини призначені для шліфування дерева, металу, пластмаси та інших подібних матеріалів. Вони використовуються здебільшого для швидкого зняття матеріалу. Не використовуйте інструмент для обробки магнієвих сплавів.
2. Переконайтеся, що стрічка добре налаштована.
3. Увімкніть кабель в розетку.
4. Покладіть інструмент на матеріал, який обробляється, і злегка притисніть його.
5. Запустіть інструмент і зачекайте, доки стрічка не досягне максимальної швидкості.
6. Натисніть фіксатор вимикача, якщо бажаєте працювати безперервно.

7. Шліфуйте вздовж структури матеріалу паралельними рухами.
8. Для видалення фарби або шліфування дуже грубих дерев'яних поверхонь шліфуйте під кутом 45° в обидва боки, а в кінці обробки – вздовж структури матеріалу.
9. Використовуйте передній шпindel для шліфування кутів і неправильних форм.
10. Перш ніж вимкнути інструмент, підніміть його з матеріалу.
11. Не забувайте прибрати руки подалі від стрічки, оскільки вона продовжує обертатися після вимкнення інструменту.
12. Одягайте захисні окуляри, навушники та захисний шолом.

ПРИБИРАННЯ ПИЛУ

1. Вимкніть інструмент.
2. Міцно прикріпіть пластмасову насадку мішок для збирання пилу (3) на штуцер відсмоктувача. (Рис. 8)
3. Перш ніж зняти мішок для збирання пилу, вийміть штепсель з розетки.



ЗАСТЕРЕЖЕННЯ: Для досягнення оптимального пилословлення необхідно регулярно спорожняти мішок, коли він наповнений наполовину. Не використовуйте мішок для збору пилу при шліфуванні металу, так як в даному випадку виникає небезпека загоряння через іскріння металу.

Очищення мішка: Зніміть та випорожніть мішок, м'яко струшуючи його, аби видалити пил. Регулярно знімайте мішок з рами та повертайте його догори дном. Струсіть пил з прокладки за допомогою м'якої щітки.

4. Для підключення до побутового пилососа або системи вловлювання пилу використовуйте адаптер.
5. Підключіть адаптер до штуцера відсмоктувача (10) стрічкової шліфувальної машини.

КОМПЛЕКТУЮЧІ

Шліфувальна стрічка, закріплена до пристрою - зернистість 80, адаптер для відведення пилу, мішок для збирання пилу

Обслуговування



ПОПЕРЕДЖЕННЯ: Перед початком будь-якої операції з перевірки або обслуговування обов'язково вимикайте інструмент та виймайте штепсель з розетки.

Перевіряйте і регулярно затягуйте гвинти на корпусі машини. У випадку тривалого використання гвинти можуть розхитатися від вібрації. Регулярно змащуйте всі рухомі частини.

ЗАМІНА ЩІТОК

У випадку зношування обох щіток їх слід одночасно замінити на нові оригінальні щітки у сервісі гарантійного та післягарантійного ремонту SPARKY.

ОЧИЩЕННЯ

Для гарантування безпечної роботи пристрій та вентиляційні отвори повинні бути чистими. Регулярно прибирайте чужорідні об'єкти та пил з вентиляційної решітки поблизу від електродвигуна та на вимикачах. Для видалення пилу використовуйте м'яку щітку. Для захисту очей під час чищення використовуйте захисні окуляри.

Корпус інструменту слід витирати м'якою вологою ганчіркою. Можна використовувати розчин слабого миючого засобу.



ЗАСТЕРЕЖЕННЯ: Не допускається використання спирту, бензину та інших розчинників. При чищенні пластмасових частин заборонено використання роз'їдаючих засобів.



ЗАСТЕРЕЖЕННЯ: Не допускати попадання води та бризок в машину.

ВАЖЛИВО! Для того, щоб робота з електроінструментом була безпечною та надійною, всі роботи з ремонту, обслуговування та налаштування інструменту (включаючи перевірку і заміну щіток) слід здійснювати у спеціалізованих сервісних центрах SPARKY з використанням тільки оригінальних запасних частин.

Гарантія

Гарантійний термін електроприладів SPARKY вказаний в гарантійній карті

Несправності, що з'явилися в результаті природного зношування, перевантаження або неправильного користування, не входять до гарантійних зобов'язань.

Несправності, що з'явилися внаслідок застосування неякісних матеріалів та / або через виробничі помилки, усуваються без додаткової оплати шляхом заміни або ремонту.

Рекламації дефектного електроприладу SPARKY приймаються у тому випадку, якщо прилад буде повернуто постачальнику, або спеціалізованому гарантійного сервісу в не розібраному (початковому) стані.

Примітки

Уважно прочитайте всю інструкцію з експлуатації, перед тим, як приступити до використання виробу.

Виробник зберігає за собою право вносити у свої вироби поліпшення і зміни, а також змінювати специфікації без застереження.

Специфікації для різних країн можуть відрізнятися.

Съдържание

Въведение	72
Технически данни	74
Общи указания за безопасност при работа с електроинструменти	75
Допълнителни правила за безопасност при работа с лентошлифовъчни машини.....	76
Запознаване с електроинструмента	A/77
Указания за работа	77
Поддръжка	79
Гаранция	79

РАЗОПАКОВАНЕ

В съответствие с общоприетите технологии на производство е малко вероятно новопридобитият от Вас електроинструмент да е неизправен или някоя от частите му да липсва. Ако забележите, че нещо не е наред, не работете с електроинструмента докато повредената част не се смени или дефектът не бъде отстранен. Неизпълнението на тази препоръка може да доведе до сериозна трудова злополука.

СГЛОБЯВАНЕ

Лентошлифовъчните машини се доставят опаковани и напълно сглобени, с изключение на торбичката за прах и адаптера за прахосмукачка.

Въведение

Новопридобитият от Вас електроинструмент SPARKY ще надхвърли Вашите очаквания. Той е произведен в съответствие с високите стандарти на качеството на SPARKY, отговарящи на строгите изисквания на потребителя. Лесен за обслужване и безопасен при експлоатация, при правилна употреба този електроинструмент ще Ви служи надеждно дълги години.

ПРЕДУПРЕЖДЕНИЕ!



Внимателно прочетете цялата инструкция за експлоатация преди да използвате новопридобития си електроинструмент SPARKY. Обърнете специално внимание на текстовете, които започват с думата “Предупреждение”. Вашият електроинструмент SPARKY притежава много качества, които ще улеснят Вашата работа. При разработката на този електроинструмент най-голямо внимание е обърнато на безопасността, експлоатационните качества и надеждността, които го правят лесен за поддръжка и експлоатация.



Не изхвърляйте електроелектроинструменти заедно с битовите отпадъци!

Отпадъците от електрически изделия не трябва да се събират заедно с битовите отпадъци. Моля, рециклирайте на местата, предназначени за това. Свържете се с местните власти или представителят за консултация относно рециклирането.

ОПАЗВАНЕ НА ОКОЛНАТА СРЕДА



С оглед опазване на околната среда електроинструментът, принадлежностите и опаковката трябва да бъдат подложени на подходяща преработка за повторно използване на съдържащите се в тях суровини. За облекчаване на рециклирането детайлите, произведени от изкуствени материали, са обозначени по съответния начин.

ОПИСАНИЕ НА СИМВОЛИТЕ

Върху табелката с данни на електроинструмента са означени специални символи. Те предоставят важна информация за изделието или инструкции за неговото ползване.



Носете антифони



Двойна изолация за допълнителна защита



Свързване към прахосмучкача



Съответствие с приложимите Европейски Директиви



Съответства на изискванията на руските нормативни документи



Съответства на изискванията на украинските нормативни документи



Запознайте се с инструкцията за използване

YYYY-Www

Период на производство, където променливи символи са:
YYYY - година на производство, ww - поредна календарна седмица

MBS

ЛЕНТОШЛИФОВЪЧНА МАШИНА

Технически данни

Модел:	MBS 776
▪ Консумирана мощност	750 W
▪ Скорост на празен ход	230 m/min
▪ Шлифовъчна площ	76 x 130 mm
▪ Размери на лентата	76 x 457 mm
▪ Тегло (ЕРТА процедура 01/2003):	2.9 kg
▪ Клас на защита (EN 60745) 	II
Информация за шум и вибрации	
▪ Излъчване на шум (стойн остите са измерени съгласно EN 60745):	
A-претеглено ниво на звуково налягане L_{PA}	89 dB(A)
Неопределеност K_{PA}	3.0 dB
A-претеглено ниво на звукова мощност L_{WA}	100 dB(A)
Неопределеност K_{WA}	3.0 dB



Използвайте средства за защита от шума!

▪ Излъчване на вибрации (определени съгласно т. 6.2.7 на EN 60745-1):	
<i>обща стойност на вибрациите (векторна сума по трите оси), определена съгласно EN 60745</i>	
Стойност на излъчените вибрации a_v	4.8 m/s ²
Неопределеност K	1.5 m/s ²

Посоченото в тази инструкция ниво на вибрации е измерено в съответствие с методиката за изпитване, указана в EN 60745 и може да се използва за сравняване на електроинструменти. Нивото на вибрации може да се използва за предварителна оценка на степента на въздействие.

Декларираното ниво на вибрации се отнася за основното предназначение на електроинструмента. В случаите, при които електроинструментът се използва за друго предназначение, с други принадлежности или ако електроинструментът не се поддържа добре, нивото на вибрации може да различава от посоченото. В тези случаи нивото на въздействие може значително да нарасне в границите на общия период на работа.

При оценката на нивото на въздействие на вибрации трябва също да се отчита времето, през което електроинструментът е изключен или е включен, но не се използва. Това може значително да понижи нивото на въздействие в границите на общия период на работа.

Поддържайте електроинструмента и принадлежностите в добро състояние. Пазете ръцете си топли по време на работа - това ще намали вредното въздействие при работа с повишени вибрации.

Прахът, отделян при обработването на материали като оловосъдържащи бои, някои видове дървесина, минерали и метали, може да бъде опасен за здравето. Допирът или вдишването на праха може да предизвика алергични реакции и/или заболявания на дихателните пътища на оператора или на намиращи се в близост лица.

Някои видове прах, например от дъб или бук, се считат за канцерогенни, особено в комбинация с добавки за обработка на дървесина (хромат, консерванти). Материал, който съдържа азбест, трябва да се обработва само от специалисти.

- Когато това е възможно, използвайте прахоотвеждане.
- За да се постигне висока степен на прахоулавяне, при работа с този електроинструмент използвайте прахосмукачка, предназначена за събиране на прах от дървесина или за прах от дървесина и/или минерален прах.
- Осигурете добра вентилация на работното място.
- Препоръчва се използването на защитна маска за прах с филтър клас P2.

Спазвайте действащите във вашата страна разпоредби за обработване на съответните материали.

Общи указания за безопасност при работа с електроинструменти



ПРЕДУПРЕЖДЕНИЕ! Четете всички предупреждения и указания за безопасност. Неспазването на предупрежденията и указанията за безопасност може да предизвика поражение от електрически ток, пожар и/или сериозно нараняване.

Запазете всички предупреждения и указания за бъдещо ползване.

Терминът "електроинструмент" във всички описани по-долу предупреждения се отнася до вашия електроинструмент, запазен от мрежата (с шнур) и/или електроинструмент, запазен от акумулаторна батерия (без шнур).

1. БЕЗОПАСНОСТ НА РАБОТНОТО МЯСТО

- Поддържайте работното място чисто и добре осветено. Безпорядъкът и недостатъчното осветление са предпоставка за трудови злополуки.
- Не работете с електроинструменти в експлозивни атмосфери при наличие на запалими течности, газове или прах. Електроинструментите образуват искри, които могат да възпламяват праха или парите.
- Дръжте децата и страничните лица на разстояние, когато работите с електроинструмент. Разсейването може да доведе до загуба на контрол от Ваша страна.

2. ЕЛЕКТРИЧЕСКА БЕЗОПАСНОСТ

- Щепселите на електроинструментите трябва да съответстват на контактите. Никога не променяйте щепсела по какъвто и да било начин. Не използвайте каквито и да са адаптерни щепсели за електроинструменти със защитно заземяване. Употребата на непроменени щепсели и съответстващите им контакти намалява риска за поражение от електрически ток.
- Избягвайте допир на тялото до земя или до заземени повърхности, такива като тръби, радиатори, кухненски печки и хладилници. Ако тялото ви е заземено, съществува повишен риск от поражение от електрически ток.
- Не излагайте електроинструментите на дъжд или във влажна среда. Проникването на вода в електроинструмента повишава риска от поражение от електрически ток.
- Използвайте шнура по предназначение. Никога не използвайте шнура за носене на електроинструмента, опъване или изваждане на щепсела от контактното гнездо. Дръжте шнура далече от топлина, масло, остри ръбове или движещи се части. Увердени или оплетени шнури повишават риска за поражение от електрически ток.

- При работа с електроинструмента на открито, използвайте удължител, подходящ за работа на открито. Използването на удължител, подходящ за работа на открито, намалява риска от поражение от електрически ток.
- Ако работата с електроинструмента във влажна среда е неизбежна, използвайте предпазно устройство, задействано от остатъчен ток, за прекъсване на захранването. Използването на предпазно устройство намалява риска от поражение от електрически ток.

3. ЛИЧНА БЕЗОПАСНОСТ

- Бъдете бдителни, работете с повишено внимание и проявявайте благоразумие, когато работите с електроинструмент. Не използвайте електроинструмента, когато сте уморени или под влияние на наркотици, алкохол или медикаменти. Момент на невнимание при работа с електроинструмент може да предизвика сериозна трудова злополука.
- Използвайте лични предпазни средства. Носете винаги средства за защита на очите. Лични предпазни средства, като маска против прах, неплъзгащи се безопасни обувки, защитен шлем или средства за защита на слуха, използвани при конкретните условия, намаляват риска от трудови злополуки.
- Избягвайте неволно пускане. Убедете се, че прекъсвачът е в изключено положение преди включване към източник на захранване и/или акумулаторна батерия, преди да го вземете или пренасяте. Носенето на електроинструмент с пръст върху прекъсвача или свързването към източник на захранване на електроинструмент с прекъсвач във включено положение е предпоставка за трудова злополука.
- Отстранете всеки ключ за затягане или гаечен ключ преди включване на електроинструмента. Ключ за затягане или гаечен ключ, прикрепен към въртяща се част на електроинструмента, може да предизвика трудова злополука.
- Не се пресягайте. Поддържайте правилен стоеж и равновесие през цялото време. Това позволява по-добро управление на електроинструмента при неочаквани ситуации.
- Носете подходящо работно облекло. Не носете широки дрехи или бижута. Дръжте косите си, дрехите и ръкавиците далеч от движещи се части. Широки дрехи, бижута или дълги коси могат да се захванат от движещи се части.
- Ако електроинструментът е снабден с приспособления за засмукване и улавяне на прах, убедете се, че те са свързани и правилно използвани. Използването на тези устройства може да намали свързаните с прах опасности.

4. ИЗПОЛЗВАНЕ И ГРИЖИ ЗА ЕЛЕКТРОИНСТРУМЕНТИТЕ

- Не претоварвайте електроинструмента. Използвайте правилно избрания електро-

инструмент според приложението. *Правилно избраният електроинструмент работи по-добре и по-безопасно при обявения режим на работа, за който е проектиран.*

- b) Не използвайте електроинструмента, ако прекъсвачът не превключва във включено и изключено положение. *Всеки електроинструмент, който не може да бъде управляван с прекъсвач, е опасен и трябва да бъде ремонтиран.*
- c) Разединете щепсела от захранващата мрежа преди да извършите всякакви настройки, преди замяна на принадлежности или преди да приберете електроинструмента за съхранение. *Тези предпазни мерки за безопасност намаляват риска от неволно пускане на електроинструмента.*
- d) Съхранявайте неизползваните електроинструменти на места, недостъпни за деца и не позволявайте на обслужващи лица, които не познават електроинструмента или не са запознати с тези инструкции, да работят с него. *Електроинструментите са опасни в ръцете на необучени потребители.*
- e) Поддържайте електроинструментите. Проверявайте движещите се части дали функционират нормално и се движат свободно, целостта и изправността на частите, както и за всякаво друго обстоятелство, което може неблагоприятно да повлияе на работата на електроинструмента. Ако е повреден, електроинструментът трябва да бъде ремонтиран преди по-нататъшно използване. *Много злополуки са причинени от лошо поддържани електроинструменти.*
- f) Поддържайте режещите инструменти остри и чисти. *Правилно поддържаните режещи инструменти с остри режещи ръбове е по-малко вероятно да блокират и са по-лесни за управление.*
- g) Използвайте електроинструмента, принадлежностите и частите на инструмента и т.н. в съответствие с тези инструкции и по начин, предвиден за конкретния тип електроинструмент, като вземате предвид работните условия и работата, която трябва да се извършва. *Използването на електроинструмента за работа, различна от тази, за която е проектиран, може да предизвика опасна ситуация.*

5. ОБСЛУЖВАНЕ

- a) Поддържайте вашия електроинструмент при квалифициран специалист по ремонта, като използвате само оригиналните резервни части. *Това осигурява запазването на безопасността на електроинструмента.*

Допълнителни правила за безопасност при работа с лентошлифовъчни машини

- Дръжте електроинструмента за изолираните повърхности за захващане, защото лентата може да допре собствения си шнур. *Срязването на проводник под напрежение ще постави откритите метални части на електроинструмента под напрежение и операторът ще получи токов удар.*
- Винаги носете защитни очила и антифони, използвайте прахозащитна маска и ръкавици. *Отделяния по време на работа прах и абразивни частици, могат сериозно да увредят вашето здраве.*
- Винаги изключвайте електроинструмента от контакта преди да предприемате ремонтни дейности, настройки или смяна на шкурката.
- Докато работите винаги дръжте машината здраво с двете си ръце и поддържайте стабилно положение на тялото. *Електроинструментът се направлява по-безопасно, когато го държите с две ръце.*
- Използвайте машината само за сухо шлифоване. *Проникването на вода в машината увеличава риска от токов удар.*
- Не работете с изхабени, скъсани или набити с прах шлифовъчни ленти. *Увредените шлифовъчни ленти могат да се скъсат, да изскочат навън и да наранят човек.*
- За да се предотврати евентуално прегряване, винаги развивайте докрай кабела от удължител с кабелен барабан.
- Когато се налага използването на удължител, убедете се, че сечението му отговаря на номиналния ток на използвания електроинструмент, както и в изправността на удължителя.
- Дръжте захранващия кабел извън работния обсер на машината.
- Не докосвайте работния инструмент или обработвания детайл веднага след работа - те могат да бъдат извънредно горещи и да получите изгаряне на кожата.
- Ако е възможно винаги използвайте скоби или менгеме, за да фиксирате обработвания материал.
- Допирайте електроинструмента до обработвания материал само след като сте включили електроинструмента и го изключвайте след като сте го отделили от материала.
- Винаги изключвайте електроинструмента преди да го оставите.
- Прилагайте слаб натиск при работа. Собственото телло на електроинструмента е достатъчно за постигане на добра производителност. Прекомерният натиск не увеличава производителността, а води до прегряване на електродвигателя и интензивно износване на лентата.
- Прахът, отделян при обработването на материали, съдържащи кварц (силициев двуокис), е вреден за здравето. Да не се обработват материали, съдържащи азбест.
- Когато шлифовате дърво, винаги използвайте тор-

бичка за прах или система за прахоотвеждане.

- Преди да използвате електроинструмента за обработка на метал, винаги сваляйте торбичката за прах, защото искрите могат да възпламенят праха или торбичката.
- Не докосвайте движещата се лента.
- Убедете се, че сте отстранили всички чужди тела, напр. пирони и винтове от обработвания материал, преди да започнете работа.
- Парцали, кабели, въжета и други подобни предмети никога не трябва да се оставят в близост до работното място.
- Преди да използвате електроинструмента върху конкретен детайл, го включете и го оставете да поработи известно време. По време на работа електроинструментът трябва да се намира поне на 200 mm от лицето и тялото.



ПРЕДУПРЕЖДЕНИЕ: Преди да включите електроинструмента към захранващата мрежа (контакт, фасунга, буска) се уверете, че захранващото напрежение е същото, каквото е указано на табелката на електроинструмента. Източник на захранване с напрежение, по-високо от посоченото за електроинструмента, може да предизвика както сериозно поражение от електрически ток върху оператора, така и повреда на електроинструмента.

- Ако имате някакви колебания, не поставяйте щепсела на електроинструмента в контактното гнездо.
- Използването на източник на захранване с напрежение, по-ниско от обозначеното върху табелката на електроинструмента, ще увреди електродвигателя
- Електроинструментът трябва да се използва само по предназначение. Всякаква друга употреба, различаваща се от описаната в тази инструкция, ще се счита за неправилна употреба. Отговорността за всякаква повреда или нараняване, произтичащи от неправилна употреба, ще се носи от потребителя, а не от производителя.
- За да експлоатирате правилно този електроинструмент, трябва да съблюдавате правилата за безопасност, общите инструкции и указанията за работа, посочени тук. Всички потребители трябва да са запознати с тази инструкция за експлоатация и информирани за потенциалните рискове при работата с електроинструмента. Деца и физически слаби хора не трябва да използват електроинструмента. Децата трябва да бъдат под непрекъснато наблюдение ако се намират в близост до място, където се работи с електроинструмента. Задължително е да предприемете и превантивни мерки за безопасност. Същото се отнася и за спазването на основните правила за професионалното здраве и безопасност.
- Производителят не носи отговорност за извършени от потребителя промени върху електроинструмента или за повреди, предизвикани от подобни промени.

Дори когато електроинструментът се използва по предназначение, е невъзможно да се елиминират всички остатъчни рискови фактори. Изброените по-долу опасности могат да възникнат във връзка с конструктивните особености и дизайна на електроинструмента.

- Увреждания на белите дробове, ако не се носи защитна маска.
- Увреждания на слуха, ако не се носят антифони.
- Електроинструментът е предназначен за работа в помещения и зони с нормална пожарна опасност съгласно "Наредба №2 "Противопожарни строително-технически норми". Не се допуска използването му във взривоопасна и пожароопасна среда, при температура на околния въздух над 40°C, в особено влажна среда, при наличие на валежи и в химически активна среда. Работното място трябва да е добре осветено .

Запознаване с електроинструмента

Преди да започнете да работя с лентошлифовъчната машина се запознайте с всички оперативни особености и условия за безопасност.

Използвайте електроинструмента и аксесоарите му само по предназначение. Всяко друго приложение е изрично забранено.

1. Предна ръкохватка
2. Основна ръкохватка
3. Торбичка за прах
4. Бутон за застопоряване
5. Прекъсвач
6. Лост за опъване на шлифовъчната лента
7. Преден задвижващ шлифовъчната лента валяк
8. Индикатор за посоката на въртене на лентата
9. Регулатор за позициониране на шлифовъчната лента върху валяците
10. Накрайник за прахоотвеждане

Указания за работа

Тези електроинструменти се захранват от еднофазно променливо напрежение. Те са с двойна изолация съгласно EN 60745 и IEC 60745 и може да се присъединяват към контакти без защитни клеми. Радиосмущенията съответстват на Директивата за електромагнитна съвместимост 2004/108/EC.

ПРЕДИ ДА ЗАПОЧНЕТЕ РАБОТА



ПРЕДУПРЕЖДЕНИЕ: Проверете дали напрежението на електрическата мрежа отговаря на това, означено върху табелката с технически данни на електроинструмента.

- Проверете в какво положение се намира прекъс-

вачът. Електроинструментът трябва да се присъединява и отделя от захранващата мрежа само при изключен прекъсвач. Ако поставите щепсела в контакт докато прекъсвачът е във включено положение, електроинструментът веднага ще се задейства, което е предпоставка за злополука.

- Убедете се в изправността на захранващия кабел и щепсел. Ако захранващият кабел е повреден, замяната трябва да се извърши от производителя или от негов сервизен специалист, за да се избегнат опасностите от замяната.

ПУСКАНЕ / СПИРАНЕ

Кратковременно задействане: (Фиг. 1)

Пускане: Прекъсвач (5) се натиска.

Спиране: Прекъсвач (5) се отпуска.

Продължителна работа: (Фиг. 2)

Пускане: Прекъсвач (5) се натиска и в натиснато състояние се застопорява с бутон (4).

Спиране: Прекъсвач (5) се натиска еднократно и се отпуска веднага.

МОНТАЖ НА ШЛИФОВЪЧНА ЛЕНТА



ПРЕДУПРЕЖДЕНИЕ: Изключете електроинструмента и извадете щепсела на захранващия кабел от контакта.

1. Издърпайте лоста за опъване на лентата (6) и отстранете старата лента. (Фиг. 3)
2. Проверете дали новата лента се полага лесно и не е износена по краищата.
3. Стрелките на лентата трябва да сочат в една и съща посока със стрелката (8) върху лентовия шлайф. (Фиг. 4)
4. Върнете лоста (6) в първоначалната му позиция. (Фиг. 5)
5. Поставете щепсела в контакта и държейки здраво електроинструмента го включете. Оставете шлифовъчната лента да се повърти за известно време.
6. Докато лентата се движи, използвайте регулатора (9), за да нагласите лентата по средата на валежа (7). (Фиг. 6)
7. Повторете тези действия, докато лентата е правилно подравнена.
8. Включете електроинструмента, за да се уверите, че всичко е настроено правилно.



ПРЕДУПРЕЖДЕНИЕ: Не работете с електроинструмента, ако лентата му е износена или повредена.



ПРЕДУПРЕЖДЕНИЕ: Не се допуска шлифоването на дърво и метал с една и съща лента. Металните частици се набиват в лентата и ще уредят дървената повърхност.

ИЗБОР НА ЛЕНТА

1. От специализираните магазини могат да бъдат закупени различни видове шлифовъчни ленти: едра (зърненост 40), средна (зърненост 80 и 100) и фина (зърненост 120).
2. Използвайте едрата лента за груба обработка, средната - за по-fino заглаждане, а фината - за довършителни работи.
3. Най-добрият вариант е да направите пробно шлифване, за да определите оптималната степен, която е необходима за конкретната работа.
4. За да се възползвате изцяло от предимствата на лентошлифовъчната машина, винаги закупувайте ленти с доказано високо качество.

ЗАБЕЛЕЖКА: След шлифване с лентошлифовъчна машина, използвайте виброшлифовъчна машина за постигане на идеални резултати.

ШЛИФОВАНЕ

1. Тези електроинструменти са предназначени за шлифване на дърво, метал, пластмасата и други подобни материали. Използват се главно за бързо снемане на голямо количество от материала. Не използвайте тези машини за обработка на магнезий.
2. Уверете се, че лентата е добре поставена.
3. Поставете щепсела на захранващия кабел в контакта.
4. Допрете машината до обработвания материал и приложете малък натиск. (Фиг. 7)
5. Натиснете прекъсвача и оставете електроинструмента да достигне максимална скорост преди да започнете работа.
6. Натиснете бутона за застопоряване, ако желаете да работите продължително.
7. Шлифвайте по посока на структурата на материала с паралелни, застъпващи се движения.
8. За да свалите боя или да загладите много неравен дървен материал, шлифвайте под ъгъл от 45° в двете посоки и после завършете с движения в посока на структурата на материала.
9. Използвайте предния валеж при шлифване на ъгли и неправилни форми.
10. Отстранете инструмента от обработвания материал преди да го изключите.
11. Не забравяйте, че трябва да пазите ръцете си далече от движещата се лента, защото тя продължи да се върти известно време след като машината бъде изключена.
12. Носете защитни очила, антифони и прахозащитна маска.

ПРАХООТВЕЖДАНЕ

1. Извадете щепсела на захранващия кабел от контакта.
2. Плътно затегнете пластмасовия накрайник на торбичката за прах в накрайника за прахоотвеждане (10). (Фиг. 8)
3. Преди да свалите торбичката за прах, извадете щепсела на захранващия кабел от контакта.



ПРЕДУПРЕЖДЕНИЕ: За оптимално премахване на праха почиствайте торбичката, когато тя се напълни до половина. Не използвайте торбичката за прах, когато шлифовате метал. Горещите метални частици могат да подпалят праха или останалите в торбичката дървени частици.

Почистване на торбичката за прах: Свалете и изпразнете торбичката, като леко я потупате, за да отстраните праха. От време на време сваляйте торбичката и я обръщайте наопаки, за да изчеткате праха от плата с мека четка.

4. Може да използвате адаптер за свързване към битова прахосмукачка или система за прахоотвеждане.
5. Адаптерът се поставя в накрайника за прахоотвеждане (10).

ПРИНАДЛЕЖНОСТИ

Монтирана на машината шлифовъчна лента със зърненост 80, торбичка за прах, адаптер за прахоотвеждане

Поддръжка



ПРЕДУПРЕЖДЕНИЕ: Винаги изключвайте електроинструмента и изваждайте щепсела от контакта преди всякаква проверка или поддръжка.

Проверявайте редовно дали винтовете на корпуса са здраво притегнати. При продължителна употреба винтовете може да се разхлабят от вибрациите. Редовно смазвайте всички движещи се части.

ПОДМЯНА НА ЧЕТКИТЕ

Когато четките се износят, двете четки трябва да се подменят едновременно с оригинални четки в сервиз на SPARKY за гаранционна и извънгаранционна поддръжка."

ПОЧИСТВАНЕ

За безопасна работа поддържайте винаги чисти машината и вентилационните отвори.

Редовно проверявайте дали във вентилационната решетка близо до електродвигателя или около превключвателите не е проникнал прах или чужди тела. Използвайте мека четка за да отстраните събралия се прах. За да предпазите очите си, по време на почистването носете защитни очила.

Ако корпусът на машината се нуждае от почистване, избършете го с мека влажна кърпа. Може да се използва слаб препарат за миене.



ПРЕДУПРЕЖДЕНИЕ: Не се допуска употреба на спирт, бензин или други разтворители. Никога не използвайте разяждащи препарати за почистване на пластмасовите части.



ПРЕДУПРЕЖДЕНИЕ: Не се допуска влизането на вода в контакт с машината.

ВАЖНО: За да се осигури безопасната работа с електроинструмента и неговата надеждност, всички дейности по ремонта, поддръжката и регулирането (включително проверката и подмяната на четките) трябва да се извършват в оторизираните сервизи на SPARKY с използване само на оригинални резервни части.

Гаранция

Гаранционният срок на електроинструментите SPARKY се определя в гаранционна карта.

Неизправности, появили се в следствие на естествено износване, претоварване или неправилна експлоатация, се изключват от гаранционните задължения.

Неизправности, появили се в следствие на влагане на некачествени материали и/или производствени грешки, се отстраняват без допълнително заплащане чрез замяна или ремонт.

Рекламация на дефектирал електроинструмент SPARKY се признава, когато машината се върне на доставчика или се представи на оторизиран гаранционен сервиз в неразглобено (първоначално) състояние.

Забележки

Внимателно прочетете цялата инструкция за използване преди да използвате това изделие.

Производителят си запазва правото да въвежда подобрения и промени в своите изделия и да променя спецификациите без предупреждение.

Спецификациите могат да се различават за отделните страни.

